



Die Energiesparer

Auswahltabelle Universal-Dimmerschalter, Leistungszusatz und 1-10V-Steuergeräte	B0
Universal-Dimmerschalter EUD12NPN , auch für 230V-LED-Lampen	B1
Universal-Dimmerschalter für Zentralsteuerung EUD12Z , auch für ESL	B2
Multifunktions-Universal-Dimmerschalter EUD12D mit Display	B3
Universal-Dimmerschalter für Feldfreischaltung EUD12F	B4
Leistungszusatz für Universal-Dimmerschalter LUD12 , auch für 230V-LED-Lampen	B5
Digital einstellbarer Motordimmer MOD12D	B7
Vollelektronisches Multifunktions-Zeitrelais MFZ12PMD-UC	B8
1-10V-Steuer-Dimmerschalter für EVG SDS12	B9
1-10V-Steuergerät für Universal-Dimmerschalter SUD12	B10
Universal-Dimmerschalter EUD61NP ohne N-Anschluss	B11
Universal-Dimmerschalter EUD61NPN , auch für 230V-LED-Lampen	B12
Multifunktions-Universal-Dimmerschalter EUD61M	B14
LED-Dimmerschalter 12-36V DC ELD61	B15
1-10V-Steuer-Dimmerschalter SDS61 für EVG	B16
NEU Konstantstrom-LED-Dimmerschalter KLD61	B17
Technische Daten	B18

Auswahltable Universal-Dimmerschalter, Leistungszusatz und 1-10V-Steuergeräte

Die Energiesparer



Lichtstimmungen erzeugen und gleichzeitig die Energiekosten senken – eine faszinierende Kombination bei Glühlampen, Halogenlampen und LED-Leuchtmitteln. Das Dimmen von Lampen, kombiniert mit Soft-Ein und Soft-Aus, verlängert deren Lebensdauer beträchtlich. Dies gilt auch für die stufenlos dimmbaren Energiesparlampen. Nur Universal-Dimmerschalter mit der Kennzeichnung R, L, C erkennen automatisch die angeschlossene Last und stellen ihre Dimmfunktion dementsprechend ein. Andere Dimmer müssten bei einem späteren Wechsel zu Leuchten mit anderer Lastart ebenfalls ausgetauscht werden. Nur Universal-Dimmerschalter mit der zusätzlichen ESL-Kennzeichnung und mit der zusätzlichen LED-Kennzeichnung verfügen über entsprechenden Comfort-Stellungen.

B0

Katalog		B1	B2	B3	B4	B5	B7	B8	B9	B10	B11	B12	B13	B14	B15	B16	B17
	Piktogramme	EUD12NPN-UC	EUD12Z-UC	EUD12D-UC	EUD12F	LUD12-230V	MOD12D-UC	MFZ12PMD-UC	SDS12/1-10V	SUD12/1-10V	EUD61NP-230V	EUD61NPN-UC	EUD61NPN-230V	EUD61M-UC	ELD61/12-36V DC	SDS61/1-10V	KLD61
Reiheneinbaugerät, Anzahl Teilungseinheiten je 18mm		1	1	1	1	1	1	1	1	1							
Einbaugerät (z. B. Unterputzdose)											■	■	■	■	■	■	■
Dimmfunktion R-, L- und C-Lasten		■	■	■	■	■ ⁵⁾	L-Last	■	1-10V EVG	■ ⁷⁾	■	■	■	■			1-10V EVG
Mit Comfortstellung für dimmbare Energiesparlampen ESL		■	■	■	■	■						■	■	■			
Mit Comfortstellung für dimmbare LEDs		■		■		■						■	■		■		■
Power MOSFET bis 400W (nahezu unbeschränkte Anzahl Schaltspiele)		■	■	■	■ ¹⁾	■	■ ¹⁾	■		■ ⁷⁾	■	■	■	■	4A		30W
Leistungserhöhung mit dem Leistungszusatz LUD12-230V			■	■				■		■ ⁷⁾							
Kontaktschaltung im Nulldurchgang		■	■	■	■	■	■	■	■	■	■	■	■	■			■
Mindesthelligkeit einstellbar		■		■	■	■ ⁶⁾	■	■	■	■ ⁷⁾	■	■	■	■	■	■	■
Dimmgeschwindigkeit einstellbar		■	■	■	■	■ ⁶⁾	■	■	■	■ ⁷⁾	■	■ ⁸⁾	■ ⁸⁾		■ ⁸⁾	■	■
Universal-Steuerspannung 8..230V UC		■	■	■		■ ⁶⁾	■	■	■	■ ⁶⁾		■		■	■		■
Versorgungsspannung 230V		■	■	■	■	■	■	■	■	■	■	■	■	■		■	
Geringer Stand-by-Verlust		■	■	■	■	■	■	■	■	■	■	■	■	■	■	■	■
Glimmlampenstrom in mA ^{2) 4)}		5	5 ³⁾	5 ³⁾		5 ⁶⁾		5									
Zentralsteuerung von örtlich (nicht) galvanisch getrennt			■	■		■ ⁶⁾	■	■	(■)	■ ⁶⁾							
Kinderzimmerschaltung		■	■	■	■	■ ⁶⁾			■	■ ⁶⁾	■	■	■	■	■	■	■
Schlummerschaltung		■	■	■	■	■ ⁶⁾			■	■ ⁶⁾	■	■	■	■	■	■	■
Multifunktion				■				■		■ ⁶⁾				■			

¹⁾ Power MOSFET 300 W.

²⁾ Gilt für Glimmlampen mit Zündspannung 170V, bei Glimmlampen mit 90V Zündspannung ca. 1/2 Glimmlampenstrom.

³⁾ Abhängig von der Funktionseinstellung.

⁴⁾ Automatische Zuschaltung ab 110V Steuerspannung.

⁵⁾ Je nach Schaltung gleiche Last wie der Hauptdimmschalter oder eigene R-, L- oder C-Last.

⁶⁾ Diese Angabe bezieht sich auf den vorgeschalteten Universal-Dimmerschalter EUD12Z oder EUD12D.

⁷⁾ Diese Angabe bezieht sich auf die zugeschalteten EUD12D, EUD12Z oder LUD12 je nach der gewählten Schaltungsart.

⁸⁾ Mindesthelligkeit oder Dimmgeschwindigkeit einstellbar.

EUD12NPN-UC

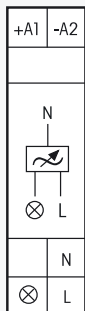

Universal-Dimmerschalter. Power MOSFET bis 400 W. Automatische Lampenerkennung. Stand-by-Verlust nur 0,1 Watt. Mindest- oder Maximalhelligkeit und Dimmgeschwindigkeit einstellbar. Mit Kinderzimmer- und Schlummerschaltung.

Reiheneinbaugerät für Montage auf Tragschiene DIN-EN 60715 TH35.
1 Teilungseinheit = 18 mm breit, 58 mm tief.

Universal-Dimmerschalter für Lampen bis 400 W, abhängig von den Lüftungsverhältnissen. Dimmbare Energiesparlampen ESL und dimmbare 230V-LED-Lampen zusätzlich abhängig von der Lampenelektronik.

Schaltung im Nulldurchgang mit Soft-Ein und Soft-Aus zur Lampenschonung.

Universal-Steuerspannung 8..230V UC, galvanisch getrennt von der Versorgungs- und Schaltspannung 230V. Keine Mindestlast erforderlich.

Kurze Steuerbefehle schalten ein/aus, permanente Ansteuerung verändert die Helligkeit bis zum maximalen Wert. Eine Unterbrechung der Ansteuerung ändert die Dimmrichtung. Die eingestellte Helligkeitsstufe bleibt beim Ausschalten gespeichert (Memory).

Bei einem Stromausfall werden die Schaltstellung und die Helligkeitsstufe gespeichert und wird gegebenenfalls bei Wiederkehr der Versorgungsspannung eingeschaltet.

Ab 110V Steuerspannung Glimmlampenstrom 5 mA.

Automatische elektronische Überlastsicherung und Übertemperatur-Abschaltung.

Unter dem oberen Drehschalter auf der Frontseite befindet sich eine LED, welche eine Ansteuerung anzeigt. Sie beginnt nach 15 Sekunden zu blinken, um auf einen möglicherweise blockierten Steuertaster aufmerksam zu machen.

Der obere Drehschalter legt im Betrieb fest, ob die automatische Lampenerkennung wirken soll oder spezielle Comfort-Stellungen:

AUTO lässt das Dimmen aller Lampenarten zu.

EC1 ist eine Comfort-Stellung für Energiesparlampen, welche konstruktionsbedingt mit einer erhöhten Spannung eingeschaltet werden müssen, damit diese abgedimmt auch kalt sicher wieder einschalten.

EC2 ist eine Comfort-Stellung für Energiesparlampen, welche sich konstruktionsbedingt abgedimmt nicht wieder einschalten lassen. Daher ist Memory in dieser Stellung ausgeschaltet.

LC1 ist eine Comfort-Stellung für LED-Lampen, welche sich auf AUTO (Phasenabschnitt) konstruktionsbedingt nicht weit genug abdimmten lassen und daher auf Phasenanschnitt gezwungen werden müssen.

LC2 und **LC3** sind Comfort-Stellungen für LED-Lampen wie LC1, aber mit anderen Dimmkurven.

In den Stellungen EC1, EC2, LC1, LC2 und LC3 dürfen keine induktiven (gewickelten) Trafos verwendet werden. Außerdem kann die maximale Anzahl dimmbarer LED-Lampen konstruktionsbedingt niedriger sein als in der Stellung AUTO.

Mit dem mittleren % ⚙️-Drehschalter kann die Mindesthelligkeit (voll abgedimmt) oder die Maximalhelligkeit (voll aufgedimmt) eingestellt werden.

Mit dem unteren dim-speed-Drehschalter kann die Dimmgeschwindigkeit eingestellt werden. Gleichzeitig wird die Dauer von Soft-Ein und Soft-Aus verändert.

Mit Kinderzimmerschaltung: Beim Einschalten mit längerer Tasterbetätigung wird nach ca. 1 Sekunde mit kleinster Helligkeit eingeschaltet und, solange weiter gefastet wird, langsam hochgedimmt, ohne die zuletzt gespeicherte Helligkeitsstufe zu verändern.

Mit Schlummerschaltung: Durch einen Doppelimpuls wird die Beleuchtung von der aktuellen Dimmstellung bis zur Mindesthelligkeit abgedimmt und ausgeschaltet. Die max. Dimmzeit von 60 Minuten ist von der aktuellen Dimmstellung und der eingestellten Mindesthelligkeit abhängig und kann dadurch entsprechend verkürzt werden.

Durch kurzes Tasten kann während des Abdimmvorgangs jederzeit ausgeschaltet werden. Ein langes Tasten während des Abdimmvorgangs dimmt hoch und beendet die Schlummerschaltung.

L-Lasten (induktive Lasten, z. B. gewickelte Transformatoren) und C-Lasten (kapazitive Lasten, z. B. elektronische Transformatoren und LED-Lampen) dürfen nicht gemischt werden. R-Lasten (ohmsche Lasten, z. B. 230V-Glüh- und Halogenlampen) können beliebig zugemischt werden.

Zum Mischen von L-Lasten und C-Lasten sind die Universal-Dimmerschalter EUD12Z (Beschreibung Seite B2) und EUD12D (Seite B3) in Verbindung mit dem Leistungszusatz LUD12 (Seite B5) geeignet.

Funktions-Drehschalter

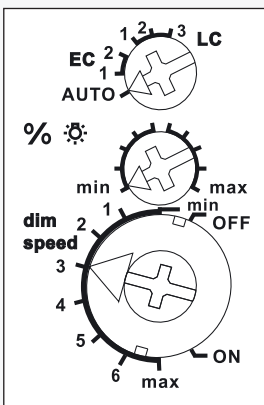

Anschlussbeispiel

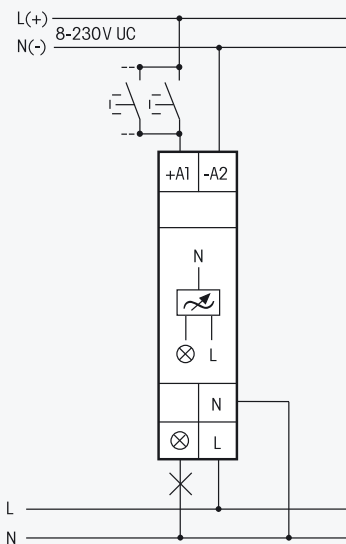

Technische Daten Seite B18. Gehäuse für Bedienungsanleitungen GBA12 Seite Z2.

EUD12NPN-UC

Power MOSFET bis 400W

EAN 4010312107843

55,90 €/St.

Vorzugstyp

Unverbindliche Preisempfehlung zuzüglich gesetzl. MwSt.

Universal-Dimmerschalter EUD12Z für Zentralsteuerung

EUD12Z-UC

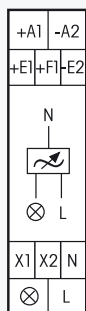

Universal-Dimmerschalter. Power MOSFET bis 400W. Automatische Lampenerkennung. Stand-by-Verlust nur 0,1 Watt. Mindesthelligkeit und Dimmgeschwindigkeit einstellbar. Mit Kinderzimmer- und Schlummerschaltung.

Reiheneinbaugerät für Montage auf Tragschiene DIN-EN 60715 TH35.
1 Teilungseinheit = 18mm breit, 58mm tief.

Universal-Dimmerschalter für Lampen bis 400W, abhängig von den Lüftungsverhältnissen. Dimmbare Energiesparlampen und dimmbare 230V-LED-Lampen zusätzlich abhängig von der Lampenelektronik.

Schaltung im Nulldurchgang mit Soft-Ein und Soft-Aus zur Lampenschonung.

Bis zu 3600W mit Leistungszusätzen LUD12-230V (Beschreibung Seite B5) an den Anschlüssen X1 und X2. Universal-Steuerspannung örtlich 8..230V UC und zusätzlich Universalspannungs-Steuereingänge 8..230V UC zentral ein und zentral aus. Die Steuereingänge sind von der Versorgungs- und Schaltspannung 230V galvanisch getrennt.

Kurze Steuerbefehle schalten ein/aus, permanente Ansteuerung verändert die Helligkeit bis zu dem maximalen Wert. Eine Unterbrechung der Ansteuerung ändert die Dimmrichtung. Die eingestellte Helligkeitsstufe bleibt beim Ausschalten gespeichert.

Glimmlampenstrom 5mA ab 110V (nicht bei Prioritäteneinstellungen 4 und 8).

Automatische elektronische Überlastsicherung und Übertemperaturabschaltung.

Unter dem oberen Drehschalter auf der Frontseite befindet sich eine LED, welche eine örtliche oder zentrale Ansteuerung anzeigt. Bei örtlicher Ansteuerung beginnt sie nach 15 Sekunden zu blinken, um auf einen möglicherweise blockierten Steuertaster aufmerksam zu machen.

Der Automatikbetrieb lässt das Dimmen aller Lampenarten zu.

Mit dem oberen Drehschalter kann im Automatikbetrieb die Dimmgeschwindigkeit in fünf Stufen eingestellt werden. In den **ESL**-Stellungen kann die Mindesthelligkeit in vier Stufen eingestellt werden. +ESL ist eine Comfort-Stellung für Energiesparlampen, welche konstruktionsbedingt mit einer erhöhten Spannung eingeschaltet werden müssen, damit diese abgedimmt auch kalt wieder einschalten. -ESL ist eine Comfort-Stellung für Energiesparlampen, welche sich konstruktionsbedingt abgedimmt nicht wieder einschalten lassen. Daher ist Memory in dieser Stellung ausgeschaltet. In den Stellungen +ESL und -ESL dürfen keine induktiven (gewickelten) Trafos verwendet werden. Außerdem kann die maximale Anzahl dimmbarer Energiesparlampen konstruktionsbedingt niedriger sein als im Automatikbetrieb.

Mit dem mittleren Drehschalter kann dieser Universal-Dimmerschalter ganz oder teilweise von der Zentralsteuerung ausgenommen werden:

ZE+ZA = zentral ein und zentral aus wirksam, ZE = nur zentral ein wirksam, ZA = nur zentral aus wirksam, ~~ZE+ZA~~ = keine Zentralsteuerung wirksam

Mit dem unteren Drehschalter können verschiedene Prioritäten eingestellt werden. Diese legen fest, welche anderen Steuereingänge gesperrt sind, solange ein Steuereingang dauererregt ist. Außerdem wird hierbei entschieden, wie sich der Universal-Dimmerschalter EUD12Z bei **Ausfall und Wiederkehr der Versorgungsspannung** verhalten soll: In den Schalterstellungen 1 bis 4 bleibt die Schaltstellung bei dem Ausfall unverändert, in den Schalterstellungen 5 bis 8 wird ausgeschaltet. Anliegende Zentralbefehle werden nach der Wiederkehr sofort ausgeführt.

OFF = Dauer AUS

1 und 5 = Keine Priorität. Auch bei dauererregten Zentral-Steuereingängen kann örtlich getastet werden. Der letzte Zentralbefehl wird ausgeführt. Dies ist die Einstellung ab Werk.

2 und 6 = Priorität für zentral ein und aus. Örtliches Tasten ist solange wirkungslos. Dauererregung zentral aus hat jedoch Vorrang vor Dauererregung zentral ein.

3 und 7 = Priorität für zentral ein und aus. Örtliches Tasten ist solange wirkungslos. Dauererregung zentral ein hat jedoch Vorrang vor Dauererregung zentral aus.

4 und 8 = Priorität für dauererregten örtlichen Taster. Zentralbefehle werden solange nicht ausgeführt. Ein Glimmlampenstrom ist in diesen Stellungen nicht zugelassen.

ON = Dauer EIN

Funktions-Drehschalter

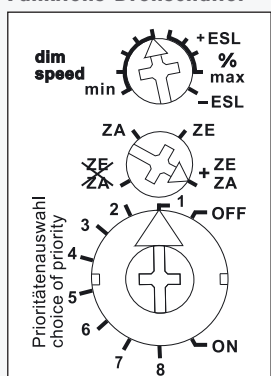

Darstellung ist die Standard-einstellung ab Werk.

Anschlussbeispiel

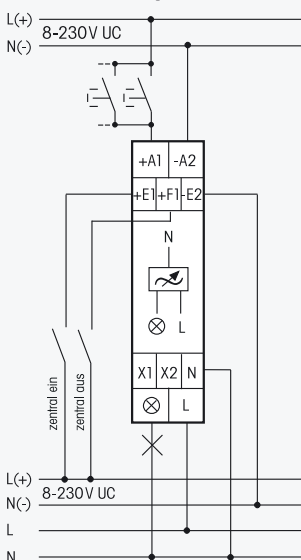

Mit Kinderzimmerschaltung: Beim Einschalten mit längerer Tasterbetätigung wird nach ca. 1 Sekunde mit kleinster Helligkeit eingeschaltet und, solange weiter getastet wird, langsam hochgedimmt, ohne die zuletzt gespeicherte Helligkeitsstufe zu verändern.

Mit Schlummerschaltung: Durch einen Doppelpuls wird die Beleuchtung von der aktuellen Dimmstellung abgedimmt und ausgeschaltet. Die max. Dimmzeit von 60 Minuten ist von der aktuellen Dimmstellung abhängig und kann dadurch entsprechend verkürzt werden. Durch kurzes Tasten kann während des Abdimmvorgangs jederzeit ausgeschaltet werden. Ein langes Tasten während des Abdimmvorgangs dimmt hoch und beendet die Schlummerschaltung.

L-Lasten (induktive Lasten, z. B. gewickelte Transformatoren) und C-Lasten (kapazitive Lasten, z. B. elektronische Transformatoren) dürfen nicht gemischt werden. R-Lasten (ohmsche Lasten, z. B. 230V-Glüh- und Halogenlampen) können beliebig zugemischt werden.

Zum Mischen von L-Lasten und C-Lasten sind die Universal-Dimmerschalter **EUD12Z** und **EUD12D** (Beschreibung Seite B3) in Verbindung mit dem Leistungszusatz **LUD12** (Seite B5) geeignet.

Technische Daten Seite B18. Gehäuse für Bedienungsanleitungen GBA12 Seite Z2.

EUD12Z-UC

Power MOSFET bis 400W

EAN 4010312107850

65,10 €/St.

Vorzugstyp

Unverbindliche Preisempfehlung zuzüglich gesetzl. MwSt.

EUD12D-UC



Universal-Dimmschalter. Power MOSFET bis 400 W. Automatische Lampenerkennung. Stand-by-Verlust nur 0,3 Watt. Mindesthelligkeit, Maximalhelligkeit und Dimmgeschwindigkeit einstellbar. Mit Kinderzimmer- und Schlummerschaltung.

Reiheneinbaugerät für Montage auf Tragschiene DIN-EN 60715 TH35.
1 Teilungseinheit = 18 mm breit, 58 mm tief.

Universal-Dimmschalter für Lampen bis 400 W, abhängig von den Lüftungsverhältnissen. Dimmbare Energiesparlampen und dimmbare 230V-LED-Lampen zusätzlich abhängig von der Lampenelektronik.

Bis zu 3600 W mit Leistungszusätzen LUD12-230V (Beschreibung Seite B5) an den Anschlüssen X1 und X2. Universal-Steuerspannung örtlich 8..230V UC und zusätzlich Universalspannungs-Steuereingänge 8..230V UC zentral ein und zentral aus. Die Steuereingänge sind von der Versorgungs- und Schaltspannung 230V galvanisch getrennt.

Schaltung im Nulldurchgang mit Soft-Ein und Soft-Aus zur Lampenschonung.

Bei einem Stromausfall werden die Schaltstellung und die Helligkeitsstufe gespeichert und wird gegebenenfalls bei Wiederkehr der Versorgungsspannung eingeschaltet.

Ab 110V Steuerspannung Glimmlampenstrom 5 mA (nicht bei RTD).

Automatische elektronische Überlastsicherung und Übertemperatur-Abschaltung.

Die Funktionen und Zeiten werden gemäß Bedienungsanleitung mit den Tasten MODE und SET eingegeben und auf dem LC-Display angezeigt. Eine Tastensperre ist möglich.

Die Automatikbetriebs-Einstellungen EUD, RTD, ESV, TLZ, MIN, MMX, TI und ER lassen das Dimmen aller Lampenarten zu.

EUD = Universal-Dimmschalter mit Einstellung der Dimmgeschwindigkeit, Mindesthelligkeit, Maximalhelligkeit, Memory und Soft-Ein/Aus sowie Prioritätenauswahl für Zentralsteuerung wie EUD12Z-UC. ESL oder LED wählbar. Kurze Steuerbefehle schalten ein/aus, permanente Ansteuerung verändert die Helligkeit bis zum maximalen Wert. Eine Unterbrechung der Ansteuerung ändert die Dimmrichtung.

ESL ist eine Comfort-Einstellung für Energiesparlampen, welche konstruktionsbedingt mit einer erhöhten Spannung eingeschaltet werden müssen, damit diese abgedimmt auch kalt wieder einschalten. Bei Energiesparlampen, welche sich konstruktionsbedingt abgedimmt nicht wieder einschalten lassen, muss Memory ausgeschaltet werden.

LED ist eine Comfort-Einstellung für LED-Lampen, welche sich im Automatikbetrieb (Phasenabschnitt) konstruktionsbedingt nicht weit genug abdimmten lassen und daher auf Phasenanschnitt gezwungen werden müssen. 3 Dimmkurven stehen zur Auswahl. In den Einstellungen ESL und LED dürfen keine induktiven (gewickelten) Trafos verwendet werden. Außerdem kann die maximale Anzahl an Lampen konstruktionsbedingt niedriger sein als im Automatikbetrieb.

Kinderzimmerschaltung: Beim Einschalten mit längerer Tasterbetätigung wird nach ca. 1 Sekunde mit kleinster Helligkeit eingeschaltet und, solange weiter gefastet wird, langsam hochgedimmt, ohne die zuletzt gespeicherte Helligkeitsstufe zu verändern.

Schlummerschaltung: Durch einen Doppelimpuls wird die Beleuchtung von der aktuellen Dimmstellung bis zur Mindesthelligkeit abgedimmt und ausgeschaltet. Die max. Dimmzeit von 60 Minuten ist von der aktuellen Dimmstellung und der eingestellten Mindesthelligkeit abhängig und kann dadurch entsprechend verkürzt werden. Durch kurzes Tasten kann während des Abdimmvorgangs jederzeit ausgeschaltet werden. Ein langes Tasten während des Abdimmvorgangs dimmt hoch und beendet die Schlummerschaltung.

RTD = wie Universal-Dimmschalter EUD, jedoch mit Ansteuerung über zwei Richtungstaster an den zentralen Universalspannungs-Steuereingängen 8..230V UC.

ESV = wie Universal-Dimmschalter EUD, zusätzlich mit Einstellung einer Rückfallverzögerung von 1 bis 99 Minuten. Ausschaltvorwarnung am Ende durch Abdimmen wählbar und einstellbar von 1 bis 3 Minuten.

Anschlussbeispiele

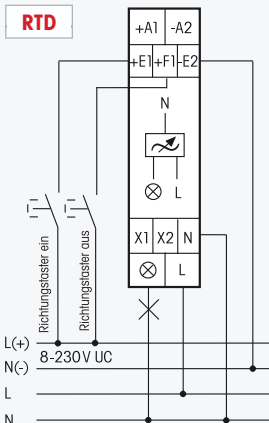
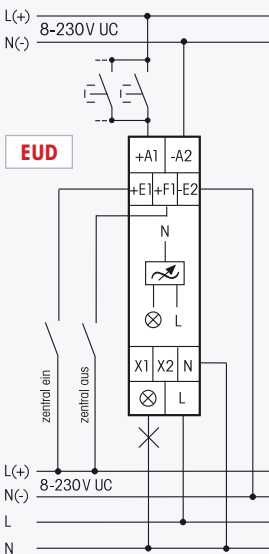

TLZ = Treppenlicht-Zeitschalter mit zuschaltbarer Ausschaltvorwarnung durch Abdimmen. Mit Pumpen und Taster-Dauerlicht. Zeit von 1 bis 99 Minuten einstellbar. Ausschaltvorwarnung (ohne Flackern) durch Abdimmen einstellbar von 1 bis 3 Minuten. Auch für dimmbare Energiesparlampen ESL und 230V-LED-Lampen. **MIN** = Universal-Dimmschalter, schaltet beim Anlegen der Steuerspannung auf die eingestellte Mindesthelligkeit. In der eingestellten Dimmzeit von 1 bis 99 Minuten wird zur Maximalhelligkeit gedimmt. Beim Wegnehmen der Steuerspannung wird sofort ausgeschaltet, auch während der Dimmzeit. **MMX** = Funktion wie MIN, beim Wegnehmen der Steuerspannung wird jedoch bis zur eingestellten Mindesthelligkeit abgedimmt. Danach wird ausgeschaltet. **TI** = Taktgeber mit einstellbarer Einschalt- und Ausschaltzeit von 0,1 bis 9,9 Sekunden. Die Maximalhelligkeit kann von 3 bis 99% eingestellt werden. **ER** = Schaltrelais mit Einstellung von Soft Ein/Aus zwischen 0,1 bis 9,9 Sekunden. Die Maximalhelligkeit kann von 3 bis 99% eingestellt werden. **ON** = Dauer EIN **OFF** = Dauer AUS

Die Dimmstellung in % oder der Zeitablauf in Minuten wird in der Mitte des Displays angezeigt. Die aufgelaufene, rücksetzbare Einschaltzeit wird unten im Display angezeigt. Displayführung einschließlich wählbarer Sprache deutsch, englisch, französisch, italienisch oder spanisch nach beiliegender Bedienungsanleitung. Auch unter www.eltako-ba.de

Technische Daten Seite B18. Gehäuse für Bedienungsanleitungen GBA12 Seite Z2.

EUD12D-UC	Power MOSFET bis 400W	EAN 4010312109489	67,10 €/St.	Vorzugstyp
------------------	-----------------------	-------------------	--------------------	------------

Unverbindliche Preisempfehlung zuzüglich gesetzl. MwSt.

Universal-Dimmerschalter EUD12F für Feldfreischaltung

B4

EUD12F

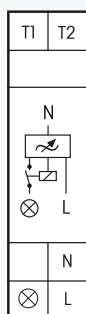

Universal-Dimmerschalter. Power MOSFET bis 300 W. Automatische Lampenerkennung. Stand-by-Verlust nur 0,1 Watt. Mindesthelligkeit und Dimmgeschwindigkeit einstellbar. Mit Kinderzimmer- und Schlummerschaltung.

Reiheneinbaugerät für Montage auf Tragschiene DIN-EN 60715 TH35.
1 Teilungseinheit = 18 mm breit, 58 mm tief.

Universal-Dimmerschalter für Lampen bis 300W, abhängig von den Lüftungsverhältnissen. Dimmbare Energiesparlampen und dimmbare 230V-LED-Lampen zusätzlich abhängig von der Lampenelektronik.

Schaltung im Nulldurchgang mit Soft-Ein und Soft-Aus zur Lampenschonung.

Versorgungs- und Schaltspannung 230V.

Kurze Steuerbefehle schalten ein/aus, permanente Ansteuerung verändert die Helligkeit bis zum maximalen Wert.

Eine Unterbrechung der Ansteuerung ändert die Dimmrichtung.

Die eingestellte Helligkeitsstufe bleibt beim Ausschalten gespeichert.

Bei einem Stromausfall werden die Schaltstellung und die Helligkeitsstufe gespeichert und wird gegebenenfalls bei Wiederkehr der Versorgungsspannung eingeschaltet.

Automatische elektronische Überlastsicherung und Übertemperatur-Abschaltung.

Mit integriertem Abschaltrelais zur Feldfreischaltung des geschalteten Stromkreises.

Der oder die Steuertaster werden über Kleinspannungs-Steuerverleitungen an die Klemmen T1 und T2 des EUD12F (feldfreie interne Gleichspannung) angeschlossen, die ständige 230V-Stromversorgung direkt an einen Außenleiter **vor** dem Feldfreischalter FR12-230V. Dadurch bleibt die volle Funktion erhalten, die Leuchten-Zuleitung wird jedoch durch das integrierte Abschaltrelais feldfrei geschaltet. Ein Glimmlampenstrom ist nicht zugelassen.

Mit dem oberen %-Drehregler kann die Mindesthelligkeit (voll abgedimmt) eingestellt werden, z. B. für dimmbare Energiesparlampen.

Der Automatikbetrieb lässt das Dimmen aller Lampenarten zu.

Mit dem unteren dim-speed-Drehregler kann im Automatikbetrieb die Dimmgeschwindigkeit in sieben Stufen eingestellt werden.

+ESL ist eine Comfort-Stellung für Energiesparlampen, welche konstruktionsbedingt mit einer erhöhten Spannung eingeschaltet werden müssen, damit diese abgedimmt auch kalt wieder einschalten.

-ESL ist eine Comfort-Stellung für Energiesparlampen, welche sich konstruktionsbedingt abgedimmt nicht wieder einschalten lassen. Daher ist Memory in dieser Stellung ausgeschaltet. In den Stellungen +ESL und -ESL dürfen keine induktiven (gewickelten) Trafos verwendet werden. Außerdem kann die maximale Anzahl dimmbarer Energiesparlampen konstruktionsbedingt niedriger sein als im Automatikbetrieb.

Mit Kinderzimmerschaltung: Beim Einschalten mit längerer Tasterbetätigung wird nach ca. 1 Sekunde mit kleinster Helligkeit eingeschaltet und, solange weiter getastet wird, langsam hochgedimmt, ohne die zuletzt gespeicherte Helligkeitsstufe zu verändern.

Mit Schlummerschaltung: Durch einen Doppelimpuls wird die Beleuchtung von der aktuellen Dimmstellung bis zur Mindesthelligkeit abgedimmt und ausgeschaltet. Die max. Dimmzeit von 60 Minuten ist von der aktuellen Dimmstellung und der eingestellten Mindesthelligkeit abhängig und kann dadurch entsprechend verkürzt werden. Durch kurzes Tasten kann während des Abdimmvorgangs jederzeit ausgeschaltet werden. Ein langes Tasten während des Abdimmvorgangs dimmt hoch und beendet die Schlummerschaltung.

L-Lasten (induktive Lasten, z. B. gewickelte Transformatoren) und C-Lasten (kapazitive Lasten, z. B. elektronische Transformatoren) dürfen nicht gemischt werden. R-Lasten (ohmsche Lasten, z. B. 230V-Glüh- und Halogenlampen) können beliebig zugemischt werden.

Zum Mischen von L-Lasten und C-Lasten sind die Universal-Dimmerschalter EUD12Z (Beschreibung Seite B2) und EUD12D (Seite B3) in Verbindung mit dem Leistungszusatz LUD12 (Seite B5) geeignet.

Funktions-Drehregler

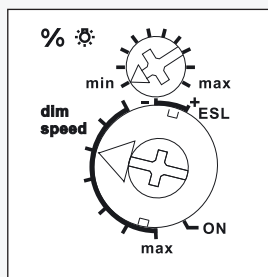

Darstellung ist die Standard-einstellung ab Werk.

Anschlussbeispiel

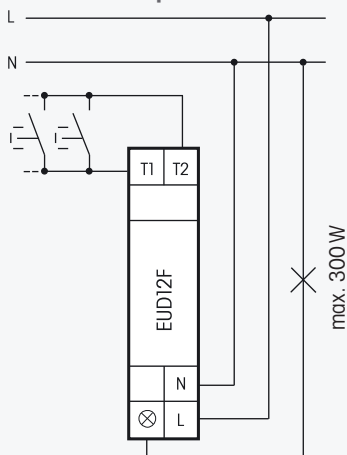

Technische Daten Seite B18. Gehäuse für Bedienungsanleitungen GBA12 Seite Z2.

EUD12F

Power MOSFET bis 300 W
und Abschaltrelais

EAN 4010312108086

67,10 €/St.

Lagertyp

Unverbindliche Preisempfehlung zuzüglich gesetzl. MwSt.

LUD12-230V



Leistungszusatz für Universal-Dimmerschalter und Dimmschalter für PWM-Ansteuerung. Power MOSFET bis 400W. Stand-by-Verlust nur 0,1 Watt.

Reiheneinbaugerät für Montage auf Tragschiene DIN-EN 60715 TH35.
1 Teilungseinheit= 18mm breit, 58mm tief.

An die Universal-Dimmerschalter EUD12Z, EUD12D, SUD12 (1-10V-Eingang), und an das Multifunktions-Zeitrelais MFZ12PMD können Leistungszusätze LUD12-230V angeschlossen werden, wodurch sich die Schaltleistung abhängig von den Lüftungsverhältnissen **für eine Leuchte** um bis zu 200W, **für zusätzliche Leuchten** um bis zu 400W je Leistungszusatz erhöht. Dimmbare Energiesparlampen und dimmbare 230V-LED-Lampen zusätzlich abhängig von der Lampenelektronik.

Die beiden Schaltungen für die Leistungserhöhung können gleichzeitig ausgeführt werden. Automatische Lampenerkennung in der Schaltung "Leistungserhöhung **mit zusätzlichen Leuchten**".

Versorgungsspannung 230V.

Automatische elektronische Überlastsicherung und Übertemperaturabschaltung.

Die Lastart eines Leistungszusatzes LUD12-230V kann in der Schaltung "Leistungserhöhung mit zusätzlichen Leuchten" von der Lastart des Universal-Dimmerschalters abweichen. **Dadurch ist es möglich, L-Lasten und C-Lasten zu mischen.**

Funktions-Dreheschalter

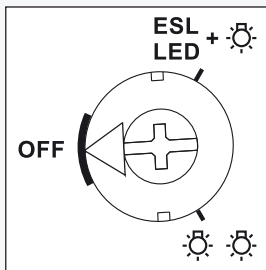

Darstellung ist die Standard-einstellung ab Werk.

Die Schaltungsart "eine Leuchte" (☼) oder "zusätzliche Leuchten" (☼☼) wird mit einem Dreheschalter auf der Frontseite eingestellt.

Diese Einstellung muss mit der tatsächlichen Installation übereinstimmen, sonst könnte die Elektronik zerstört werden!

Abweichende Einstellung für ESL und 230V-LED, wenn der Universal-Dimmerschalter in den Comfort-Einstellungen ESL oder LED betrieben wird. Siehe Seite B6.

Technische Daten Seite B18.
Gehäuse für Bedienungsanleitungen GBA12 Seite Z2.

Leistungserhöhung für eine Leuchte (☼), ESL und LED siehe nächste Seite

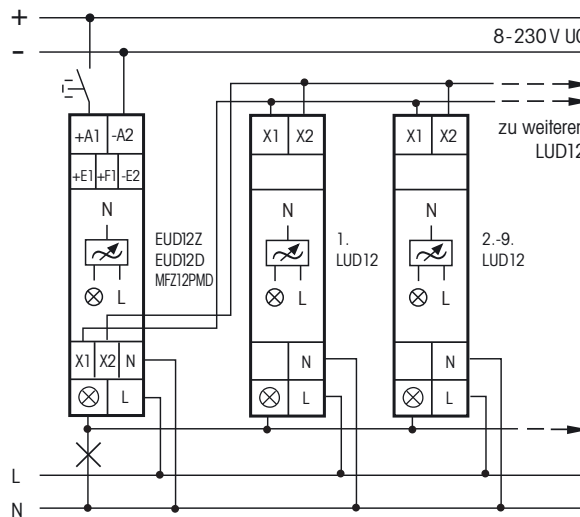

EUD12Z, EUD12D und MFZ12PMD:

1.-9. LUD12 + je bis 200 W

Leistungserhöhung mit zusätzlichen Leuchten (☼☼), ESL und LED siehe nächste Seite

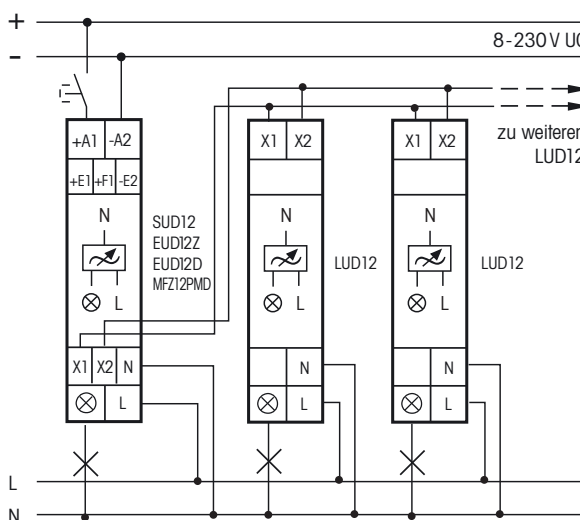

EUD12Z, EUD12D, SUD12 und MFZ12PMD:

1.-8. LUD12 + je bis 400 W

Leistungszusatz für Universal-Dimmerschalter und Dimmschalter für PWM-Ansteuerung LUD12

Leistungserhöhung mit Leistungszusätzen LUD12 für dimmbare Energiesparlampen ESL und dimmbare 230 V-LED-Lampen in den Comfort-Einstellungen ESL und LED.

Funktions-Dreheschalter

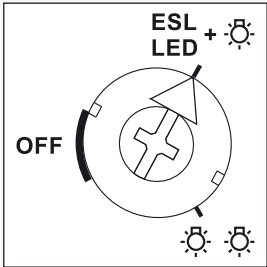

Diese Einstellung muss bei ESL und 230 V-LED-Lampen auf der Frontseite eingestellt werden, wenn der Universal-Dimmerschalter in den Comfort-Einstellungen ESL oder LED betrieben wird. Auch bei Leistungserhöhung mit zusätzlichen Leuchten.

Sonst könnte die Elektronik zerstört werden!

Leistungserhöhung für eine Leuchte

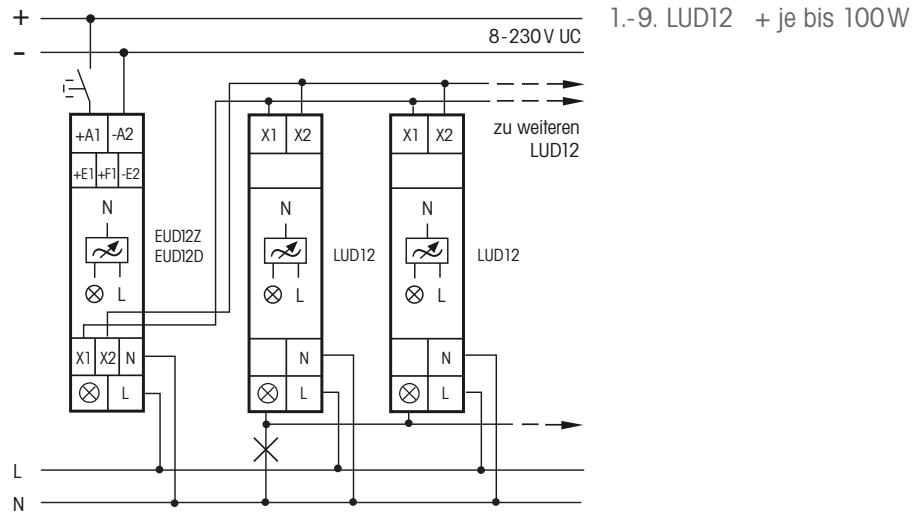

Leistungserhöhung mit zusätzlichen Leuchten

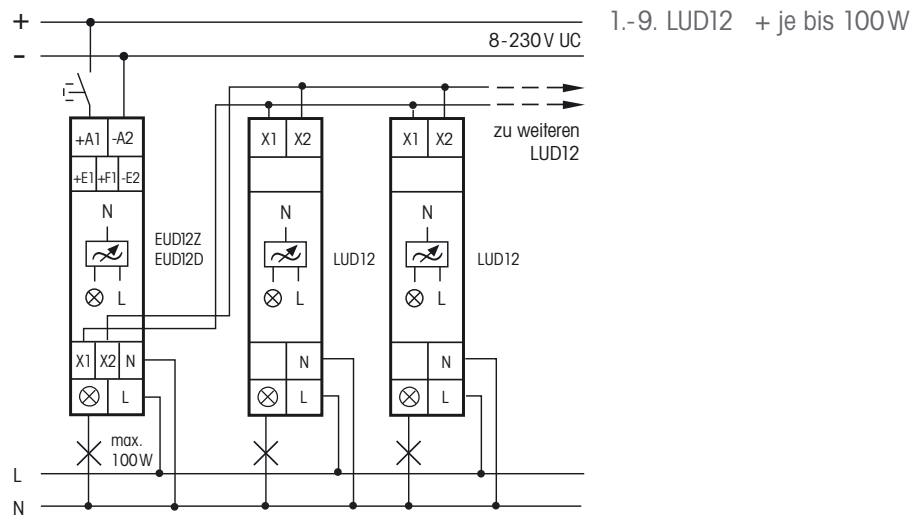

LUD12 als Universal-Dimmerschalter für PWM-Ansteuerung

Funktions-Dreheschalter

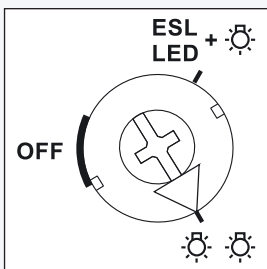

In der Schaltungsart "zusätzliche Leuchten" (☼☼) kann der LUD12 auch als autarker Universal-Dimmerschalter betrieben werden.

Die Ansteuerung erfolgt an X1/X2 mit einem PWM-Signal, z. B. von einer SPS. Entsprechend dem Tastverhältnis (Dutycycle) stellt sich die Ausgangsspannung von 0-100 % ein.

Die Ansteuerklemmen X1/X2 sind im LUD12 durch einen Optokoppler von der Netzspannung galvanisch getrennt.

Die automatische Lasterkennung, die elektronische Überlastsicherung und die Übertemperatur-Abschaltung sind dabei aktiv und unabhängig von der Ansteuerung.

Parameter der PWM-Ansteuerung:

Frequenz:	100 Hz
Dutycycle:	0 (= Aus) linear bis 90 % (= volle Ausgangsspannung).
Pegel:	10-24 Volt (z. B. SPS-Ausgang)
Ansteuerstrom:	1mA (10V) bis 3 mA (24V)
Anschlusspolung:	X1 = +, X2 = - (Gnd), verpolungsgeschützt
Galvanische Trennung:	durch Optokoppler

LUD12-230V

Power MOSFET bis 400W

EAN 4010312107867

62,20 €/St.

Lagertyp

Unverbindliche Preisempfehlung zuzüglich gesetzl. MwSt.

MOD12D-UC



Power MOSFET bis 300 W. Stand-by-Verlust nur 0,3 Watt. Minimaldrehzahl, Maximaldrehzahl und Dimmgeschwindigkeit einstellbar.

Reiheneinbaugerät für Montage auf Tragschiene DIN-EN 60715 TH35.
1 Teilungseinheit = 18 mm breit, 58 mm tief.

Motordimmer mit Phasenanschnitt für L-Lasten bis 300 Watt, abhängig von den Lüftungsverhältnissen. Es darf nur 1 Motor angeschlossen werden.

Universal-Steuerspannung örtlich 8..230V UC und zusätzlich Universalspannungs-Steuereingänge 8..230V UC zentral ein und zentral aus. Die Steuereingänge sind von der Versorgungs- und Schaltspannung 230 V galvanisch getrennt.

Schaltung im Nulldurchgang und Einschalten mit erhöhter Drehzahl.

Bei einem Stromausfall werden die Schaltstellung und die Drehzahlstufe gespeichert und wird gegebenenfalls bei Wiederkehr der Versorgungsspannung eingeschaltet.

Automatische elektronische Überlastsicherung und Übertemperatur-Abschaltung.

6 Funktionen und Zeiten werden gemäß Bedienungsanleitung mit den Tasten MODE und SET eingegeben und auf dem LC-Display angezeigt. Eine Sprachen-Auswahl und eine Tastensperre sind möglich.

Die Gesamt-Einschaltzeit wird addiert und im Display in der untersten Zeile angezeigt. Sie kann auf 0 zurückgesetzt werden.

In der obersten Zeile wird beim Einstellen der jeweilige Parameter gezeigt und im Betrieb die aktive Funktion. Der Pfeil links zeigt die Schaltstellung 'Ein' und der Pfeil rechts ggf. die Verriegelung. In der mittleren Zeile wird beim Einstellen der Einstellparameter gezeigt und im Betrieb bei den Funktionen MOD und RTD die Drehzahl zwischen 10 und 99 bzw. bei den Funktionen ESV und NLZ die Restzeit in Minuten.

MOD = Motordimmer mit Einstellung der Dimmgeschwindigkeit DSP, Minimaldrehzahl MI%, Maximaldrehzahl MA%, Memoryfunktion MEM+ sowie Auswahl der Zentralsteuerungs-Eingänge ein und/oder aus aktiv bzw. nicht aktiv. Kurze Steuerbefehle schalten ein/aus, permanente Ansteuerung verändert die Drehzahl. Eine Unterbrechung der Ansteuerung ändert die Dimmrichtung.

RTD = Motordimmer mit Ansteuerung mit zwei Richtungstastern für die Dimmrichtung. Einstellung der Dimmgeschwindigkeit DSP, der Minimaldrehzahl MI%, der Maximaldrehzahl MA% und der Memoryfunktion MEM+. Bei Ansteuerung über +E1 schaltet ein kurzer Steuerbefehl ein, permanente Ansteuerung dimmt hoch bis zur Maximaldrehzahl. Ein Doppelklick dimmt sofort auf die Maximaldrehzahl. Bei Ansteuerung über +F1 schaltet ein kurzer Steuerbefehl aus, permanente Ansteuerung dimmt ab bis zur Minimaldrehzahl. Keine Zentralsteuerungs-Funktion.

ESV = Motordimmer wie die Funktion MOD mit manuell ein/aus. Zusätzlich kann eine Rückfallverzögerungszeit TIM von 1 bis 99 Minuten eingestellt werden, an deren Ende ausgeschaltet wird. Zentral Ein hat Vorrang gegenüber Zentral Aus.

NLZ = Motordimmer mit der Funktion Nachlaufschalter mit einstellbarer Drehzahl DZ%, Ansprechverzögerung AV von 1 bis 99 Minuten und Rückfallverzögerung RV von 1 bis 99 Minuten einstellbar. Beim Anlegen der Steuerspannung wird nach Ablauf der AV-Zeit eingeschaltet. Beim Wegnehmen der Steuerspannung beginnt die RV-Zeit, an deren Ende ausgeschaltet wird. Keine Zentralsteuerungs-Funktion.

ON = Dauer Ein mit maximaler Drehzahl, **OFF** = Dauer Aus.

Die Tastensperre wird aktiviert indem MODE und SET kurz gleichzeitig gedrückt werden und danach das blinkende LCK mit SET bestätigt wird. Deaktivierung durch gleichzeitiges Drücken von MODE und SET 2 Sekunden und danach Betätigung des blinkenden UNL mit SET.

Anschlussbeispiele

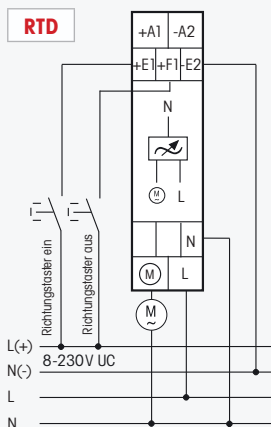
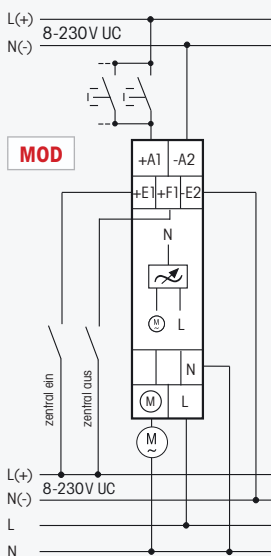

B7

Vollelektronisches Multifunktions-Zeitrelais MFZ12PMD-UC mit 18 Funktionen

B8

MFZ12PMD-UC

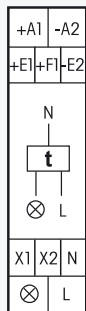

Power MOSFET mit nahezu unbegrenzter Anzahl von Schaltungen bis 400 W. Automatische Lampenerkennung. Stand-by-Verlust nur 0,3 Watt. Dimmen auf Mindesthelligkeit und Maximalhelligkeit sowie soft ein/soft aus bei Lampenschaltung zusätzlich einstellbar.

Reiheneinbaugerät für Montage auf Tragschiene DIN-EN 60715 TH35.
1 Teilungseinheit = 18 mm breit, 58 mm tief.

Digital einstellbares und vollelektronisches Multifunktions-Zeitrelais für Lampen bis 400 W abhängig von den Lüftungsverhältnissen. Dimmbare Energiesparlampen und dimmbare 230 V-LED-Lampen zusätzlich abhängig von der Lampenelektronik.

Wird die **Mindesthelligkeit** nicht auf 0 gestellt, dann wird nicht ausgeschaltet, sondern auf den eingestellten Prozentwert abgedimmt.

Bis zu 3600 W mit Leistungszusätzen LUD12-230 V (Beschreibung Seite B5) an den Anschlüssen X1 und X2. Universal-Steuerspannung örtlich 8...230 V UC und zusätzlich Universalspannungs-Steuereingänge 8...230 V UC zentral ein und zentral aus. Die Steuereingänge sind von der Versorgungs- und Schaltspannung 230 V galvanisch getrennt.

Schaltung im Nulldurchgang zur Lampenschonung.

Ab 110 V Steuerspannung Glimmlampenstrom 5 mA.

Automatische elektronische Überlastsicherung und Übertemperatur-Abschaltung.

Sowohl die Funktion als auch die Zeiten werden mit den zwei Tasten MODE und SET eingegeben und digital auf einem LC-Display angezeigt. Bei der Zeiteinstellung lassen sich innerhalb der vorgewählten Zeiträume (0,1 bis 9,9 oder 1 bis 99 Sekunden, Minuten oder Stunden) alle Werte eingeben. Die längste Zeit ist 99 Stunden. 600 Zeiteinstellungen sind dadurch möglich. Die eingegebene(n) Zeit(en) wird (werden) ständig digital angezeigt.

Einstellbare Funktionen (Beschreibung Seite E9): **RV** = Rückfallverzögerung, **AV** = Ansprechverzögerung, **AV+** = Additive Ansprechverzögerung, **TI** = Taktgeber mit Impuls beginnend, **TP** = Taktgeber mit Pause beginnend, **IA** = Impulsgesteuerte Ansprechverzögerung, **IF** = Impulsformer, **EW** = Einschaltwischer, **AW** = Ausschaltwischer, **EAW** = Einschalt- und Ausschaltwischer, **ARV** = Ansprech- und Rückfallverzögerung, **ARV+** = Additive Ansprech- und Rückfallverzögerung, **ES** = Stromstoßschalter, **SRV** = Stromstoßschalter mit Rückfallverzögerung, **ESV** = Stromstoßschalter mit Rückfallverzögerung und Ausschaltvorwarnung, **ER** = Relais, **ON** = Dauer EIN, **OFF** = Dauer AUS. Bei den Funktionen TI, TP, IA, EAW, ARV und ARV+ kann eine abweichende zweite Zeit eingegeben werden, auch mit anderem Zeiträumen.

Anschlussbeispiel

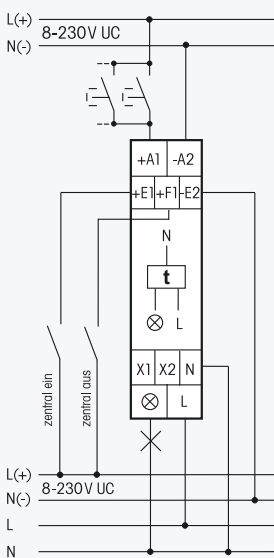

Einstellung der Zeiten und Funktionen: Durch Drücken der Taste MODE wird das LCD-Element gewählt, welches geändert werden soll. Das jeweils im Zugriff befindliche Element blinkt. Durch Drücken der Taste SET wird das im Zugriff befindliche Element geändert. Dabei kann es um die Funktion, den Zeiträumen, die Zeit T1 oder die Zeit T2 (nur bei TI, TP, IA, EAW, ARV und ARV+) handeln. Jede Eingabe wird mit der Taste MODE beendet. Nach der Zeiteinstellung mit MODE blinkt kein Element mehr – das Zeitrelais ist betriebsbereit.

Mit dem nächsten Drücken der MODE-Taste beginnt der Eingabezyklus von vorne, alle eingestellten Parameter bleiben erhalten, wenn sie nicht mit SET geändert werden. 25 Sekunden nach der letzten Betätigung und bei immer noch blinkendem Element wird der Eingabezyklus automatisch beendet und verfallen die vorherigen Änderungen.

Einstellung der für alle Funktionen gültigen Zusatzparameter: Wird die Taste MODE länger als 2 Sekunden gedrückt, gelangt man in das Untermenü. Mit der Taste SET wird der zu ändernde Parameter ausgewählt und mit MODE bestätigt. Mit der Taste SET wird der Wert eingegeben und mit MODE bestätigt. Nach dem Untermenüpunkt 'LED' gelangt man automatisch wieder in das Hauptmenü.

MIN = Mindesthelligkeit im ausgeschalteten Zustand einstellbar auf 0 und von 10 bis 89 (%), Werkseinstellung = 0.

MAX = Maximalhelligkeit im eingeschalteten Zustand einstellbar von 10 bis 99 (%), Werkseinstellung = 99.

MAX muss mindestens 10 Stufen über MIN liegen.

RMP = Ein- und Ausschalttrampe (soft ein und soft aus) einstellbar von 0 = 10ms bis 99 = 1s, Werkseinstellung = 0.

LED = LED+ für dimmbare 230 V-LED-Lampen, welche sich im Automatikbetrieb (Phasenabschnitt) konstruktionsbedingt nicht weit genug abdimmern lassen und daher auf Phasenanschnitt gezwungen werden müssen, wird über die Taste MODE aktiviert, Werkseinstellung = LED ohne +.

Anzeigefunktionen des LC-Displays: Wurden die Funktionen ON oder OFF gewählt, so wird keine Zeit, sondern im Display ein Pfeil dargestellt, welcher auf ON oder OFF zeigt. Bei allen anderen Funktionen werden die eingestellte(n) Zeit(en), das Funktionskürzel und ein Pfeil neben ON oder OFF als Schaltstellungsanzeige dargestellt. Während des Zeitablaufes blinkt die ablaufende Zeit und wird die Restzeit angezeigt.

Sicherheit bei Stromausfall: Die eingestellten Parameter werden in einem EEPROM gespeichert und stehen daher nach einem Stromausfall sofort wieder zur Verfügung.

Technische Daten Seite B18. Gehäuse für Bedienungsanleitungen GBA12 Seite Z2.

MFZ12PMD-UC

Power MOSFET bis 400W

EAN 4010312601099

67,10 €/St.

Lagertyp

Unverbindliche Preisempfehlung zuzüglich gesetzl. MwSt.

SDS12/1-10V

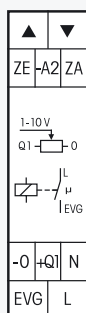

1 Schließer nicht potenzialfrei 600 VA und 1-10V-Steuerzugang 40 mA. Stand-by-Verlust nur 1 Watt. Mindesthelligkeit und Dimmgeschwindigkeit einstellbar. Mit Kinderzimmer- und Schlummerschaltung.

Reiheneinbaugerät für Montage auf Tragschiene DIN-EN 60715 TH35.
1 Teilungseinheit = 18 mm breit, 58 mm tief.

Schaltung im Nulldurchgang zur Kontaktschonung.

Universal-Steuerspannung 8..230V UC, örtlich und zentral ein/aus mit gleichem Potenzial. Versorgungsspannung 230V galvanisch getrennt.

Modernste Hybrid-Technik vereint die Vorteile verschleißfreier elektronischer Ansteuerung mit hoher Leistung von Spezialrelais.

Die eingestellte Helligkeitsstufe bleibt beim Ausschalten gespeichert (Memory).

Bei einem Stromausfall werden die Schaltstellung und die Helligkeitsstufe gespeichert und es wird gegebenenfalls bei Wiederkehr der Versorgungsspannung eingeschaltet.

Mit dem oberen %-Drehescheduler kann die Mindesthelligkeit (voll abgedimmt) eingestellt werden. Gleichzeitig wird festgelegt, ob die Kinderzimmerschaltung und die Schlummerschaltung aktiv sind (+KI +SL).

Mit dem unteren dim-speed-Drehescheduler kann die Dimmgeschwindigkeit eingestellt werden.

Die Ein- und Ausschaltung der Last erfolgt mit einem bistabilen Relais am Ausgang EVG. Schaltleistung Leuchtstofflampen oder NV-Halogenlampen mit EVG 600VA.

Durch die Verwendung eines bistabilen Relais gibt es auch im eingeschalteten Zustand keine Spulen-Verlustleistung und keine Erwärmung hierdurch.

Nach der Installation die automatische kurze Synchronisation abwarten, bevor der geschaltete Verbraucher an das Netz gelegt wird.

Es können entweder Richtungstaster an ▲ ▼ angeschlossen werden, oder diese Anschlussklemmen werden gebrückt und es wird ein Taster als Universalstaster angeschlossen.

Als Richtungstaster sind dann ▲ 'einschalten und aufdimmen' sowie ▼ 'ausschalten und abdimmten'. Ein Doppelklicken ▲ löst das automatische Aufdimmen bis zur vollen Helligkeit mit dim-speed-Geschwindigkeit aus. Ein Doppelklick ▼ löst die Schlummerschaltung aus. Die Kinderzimmerschaltung wird mit dem Taster an ▲ ausgeführt.

Als Universalstaster erfolgt die Richtungsumkehr durch kurzes Loslassen des Tasters.

Kinderzimmerschaltung KI (Universalstaster oder Richtungstaster ▲): Beim Einschalten mit längerer Tasterbetätigung wird nach ca. 1 Sekunde mit kleinster Helligkeit eingeschaltet und, solange weiter getastet wird, langsam hochgedimmt, ohne die zuletzt gespeicherte Helligkeitsstufe zu verändern.

Schlummerschaltung SL (Universalstaster oder Richtungstaster ▼): Durch einen Doppelimpuls wird die Beleuchtung von der aktuellen Dimmstellung bis zur Mindesthelligkeit abgedimmt und ausgeschaltet. Die max. Dimmzeit von 60 Minuten ist von der aktuellen Dimmstellung und der eingestellten Mindesthelligkeit abhängig und kann dadurch entsprechend verkürzt werden. Durch kurzes Tasten kann während des Abdimmvorgangs jederzeit ausgeschaltet werden. Ein langes Tasten während des Abdimmvorgangs dimmt hoch und beendet die Schlummerschaltung.

Funktions-Drehescheduler

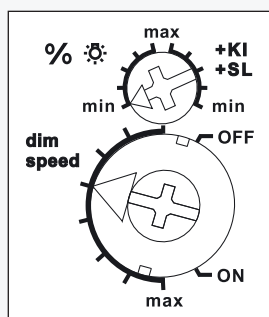

Darstellung ist die Standard-einstellung ab Werk.

Anschlussbeispiel

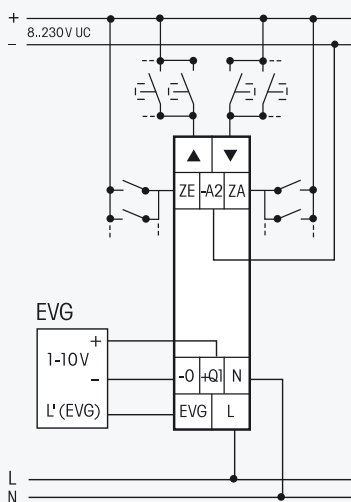

Technische Daten Seite B18. Gehäuse für Bedienungsanleitungen GBA12 Seite Z2.

SDS12/1-10V

1 Schließer 600VA

EAN 4010312109403

52,30 €/St.

Lagertyp

Unverbindliche Preisempfehlung zuzüglich gesetzl. MwSt.

1-10V-Steuergerät SUD12 für Universal-Dimmerschalter

SUD12/1-10V

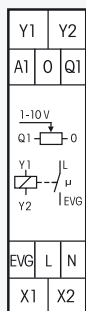

1 Schließer nicht potenzialfrei 600VA und 1-10V-Steuerzugang 40 mA. Stand-by-Verlust nur 0,9 Watt.

Reiheneinbaugerät für Montage auf Tragschiene DIN-EN 60715 TH35.
1 Teilungseinheit = 18 mm breit, 58 mm tief.

Modernste Hybrid-Technik vereint die Vorteile verschleißfreier elektronischer Ansteuerung mit hoher Leistung von Spezialrelais.

Das Steuergerät SUD12 kann in zwei Schaltungsarten verwendet werden.

Schaltungsart 1-10V-Ausgang

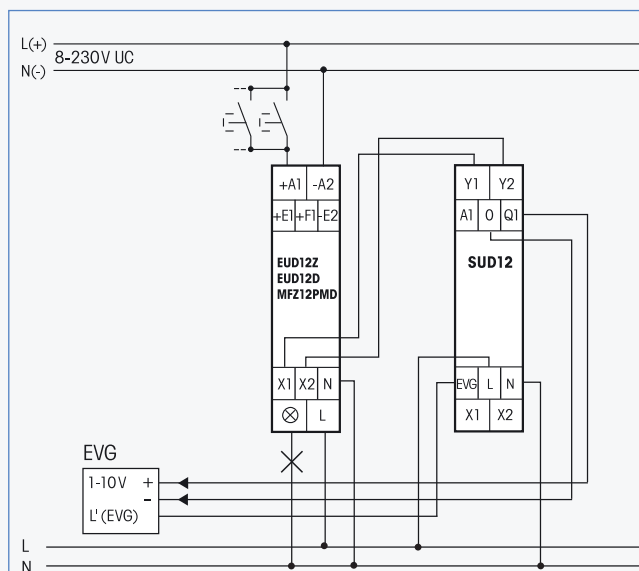

In dieser Schaltungsart können, in Verbindung mit einem Universal-Dimmerschalter EUD12Z, EUD12D bzw. MFZ12PMD elektronische Vorschaltgeräte und Trafos mit einer 1-10V-Schnittstelle bis zu 40 mA Gesamt-Steuerstrom angesteuert werden.

Der EUD12Z, EUD12D bzw. MFZ12PMD wird mit Tastern am Universal-Steuerspannungs-Eingang örtlich und ggf. zentral gesteuert und veranlasst das SUD12 über die Anschlüsse Y1/Y2 zur Regelung des 1-10V-Ausganges O/Q1 für die Schnittstelle.

Die Ein- und Ausschaltung der Last erfolgt mit einem bistabilen Relais am Ausgang EVG. **Schaltung im Nulldurchgang zur Kontaktschonung.** Schaltleistung Leuchtstofflampen oder NV-Halogenlampen mit EVG 600VA.

Durch die Verwendung eines bistabilen Relais gibt es auch im eingeschalteten Zustand keine Spulen-Verlustleistung und keine Erwärmung hierdurch.

Nach der Installation die automatische kurze Synchronisation abwarten, bevor der geschaltete Verbraucher ans Netz gelegt wird.

An den Universal-Dimmerschalter EUD12 kann gleichzeitig eine direkt dimmbare Lampe angeschlossen werden. Außerdem kann der Universal-Dimmerschalter EUD12 mit Leistungszusätzen LUD12 für direkt dimmbare Lampen und Leuchten erweitert werden, wie auf Seite B5 beschrieben.

Schaltungsart 1-10V-Eingang

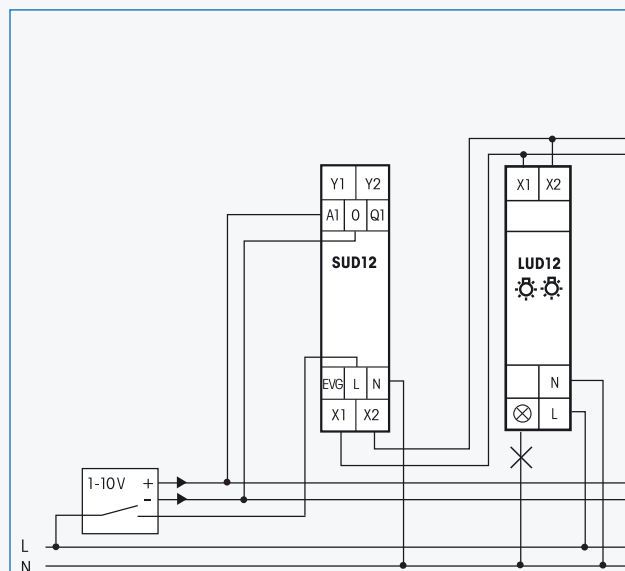

In dieser Schaltungsart kann, in Verbindung mit einem an die Anschlüsse X1/X2 angeschlossenen Leistungszusatz LUD12, der Ausgang eines 1-10V-Steuergerätes an A1/O in eine direkte Dimmfunktion umgesetzt werden. Das Ein- und Ausschalten erfolgt ebenfalls extern an L des SUD12.

Der Drehschalter des LUD12 muss unbedingt in die Stellung  (zusätzliche Leuchten) gestellt werden.

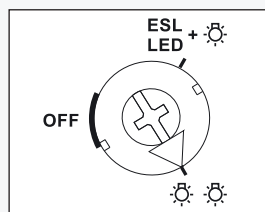

An das Steuergerät SUD12 können weitere Leistungszusätze LUD12 in der Schaltungsart "Leistungserhöhung mit zusätzlichen Leuchten" angeschlossen werden, wie auf Seite B5 beschrieben.

An den Steuereingang A1/O kann auch direkt ein 100K-Potentiometer zur Helligkeitsregulierung angeschlossen werden. Wird der Eingang A1/O getrennt, dimmt der LUD12 auf maximale Helligkeit.

Technische Daten Seite B18. Gehäuse für Bedienungsanleitungen GBA12 Seite Z2.

SUD12/1-10V

1 Schließer 600VA

EAN 4010312108116

50,80 €/St.

Lagertyp

Unverbindliche Preisempfehlung zuzüglich gesetzl. MwSt.

EUD61NP-230V

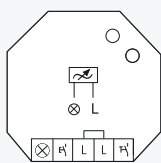

Ohne N-Anschluss, Power MOSFET bis 400W. Stand-by-Verlust nur 0,5 Watt. Mit Steuereingängen für Lichttaster und Lichtschalter. Mindesthelligkeit und Dimmgeschwindigkeit einstellbar.

Für Einbaumontage. 45 mm lang, 45 mm breit, 18 mm tief.

Universal-Dimmerschalter für R-, L- und C-Lasten bis 400 W abhängig von den Lüftungsverhältnissen. Automatische Erkennung der Lastart R+L oder R+C.

Energiesparlampen ESL und 230V-LED-Lampen können mit Dimmern ohne N-Anschluss nicht geschaltet werden.

Schaltung im Nulldurchgang mit Soft-Ein und Soft-Aus zur Lampenschonung.

Steuerspannung 230V. Mindestlast 20W.

Kurze Steuerbefehle schalten ein/aus, permanente Ansteuerung verändert die Helligkeit bis zum maximalen Wert. Eine Unterbrechung der Ansteuerung ändert die Dimmrichtung.

Die eingestellte Helligkeitsstufe bleibt beim Ausschalten gespeichert.

Bei einem Stromausfall werden die Schaltstellung und die Helligkeitsstufe gespeichert und wird gegebenenfalls bei Wiederkehr der Versorgungsspannung eingeschaltet.

Automatische elektronische Überlastsicherung und Übertemperatur-Abschaltung.

Mit dem oberen %-Drehschalter kann die Mindesthelligkeit (voll abgedimmt) eingestellt werden.

Mit dem unteren dim speed-Drehschalter kann die Dimmgeschwindigkeit eingestellt werden. Gleichzeitig wird die Dauer von Soft-Ein und Soft-Aus verändert.

Für den Fall, dass Lichtschalter nicht durch Lichttaster ersetzt werden können, ist ein eigener Steuereingang für Lichtschalter vorhanden: Wird der geschlossene Schalter wieder kurz geöffnet, dann wird gedimmt, bis er erneut kurz geöffnet wird. Ein Wechsel der Dimmrichtung erfolgt automatisch an den beiden Scheitelpunkten. Zusätzlich kann die Richtung gewechselt werden, indem der Schalter zweimal kurz geöffnet wird.

Mit Kinderzimmerschaltung (nur bei Ansteuerung mit Taster): Beim Einschalten mit längerer Tasterbetätigung wird nach ca. 1 Sekunde mit kleinster Helligkeit eingeschaltet und, solange weiter getastet wird, langsam hochgedimmt, ohne die zuletzt gespeicherte Helligkeitsstufe zu verändern.

Mit Schlummerschaltung (nur bei Ansteuerung mit Taster): Durch einen Doppelimpuls wird die Beleuchtung von der aktuellen Dimmstellung bis zur Mindesthelligkeit abgedimmt und ausgeschaltet. Die max. Dimmzeit von 60 Minuten ist von der aktuellen Dimmstellung und der eingestellten Mindesthelligkeit abhängig und kann dadurch entsprechend verkürzt werden. Durch kurzes Tasten kann während des Abdimmvorgangs jederzeit ausgeschaltet werden. Ein langes Tasten während des Abdimmvorgangs dimmt hoch und beendet die Schlummerschaltung.

Ohne N-Anschluss, daher zur Montage direkt hinter dem Lichttaster oder Lichtschalter geeignet, auch wenn keine N-Leitung vorhanden ist.

L-Lasten (induktive Lasten, z. B. gewickelte Transformatoren) und C-Lasten (kapazitive Lasten, z. B. elektronische Transformatoren) dürfen nicht gemischt werden. R-Lasten (ohmsche Lasten, z. B. 230V-Glüh- und Halogenlampen) können beliebig zugemischt werden.

Funktions-Drehschalter

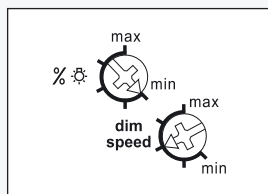

Darstellung ist die Standard-einstellung ab Werk.

Anschlussbeispiel

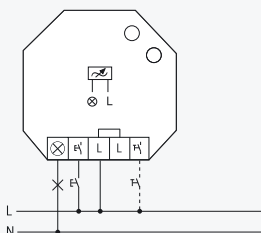

Ansteuerung mit Taster oder Lichtschalter.

EUD61NPN-UC

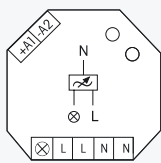

Universal-Dimmerschalter. Power MOSFET bis 400 W. Automatische Lampenerkennung. Stand-by-Verlust nur 0,1 Watt. Mindesthelligkeit oder Dimmgeschwindigkeit einstellbar. Mit Kinderzimmer- und Schlummerschaltung.

Für Einbaumontage. 45 mm lang, 45 mm breit, 18 mm tief.

Universal-Dimmerschalter für Lampen bis 400 W, abhängig von den Lüftungsverhältnissen. Dimmbare Energiesparlampen ESL und dimmbare 230V-LED-Lampen zusätzlich abhängig von der Lampenelektronik.

Schaltung im Nulldurchgang mit Soft-Ein und Soft-Aus zur Lampenschonung.

Universal-Steuerspannung 8..230 V UC, galvanisch getrennt von der Versorgungs- und Schaltspannung 230V. Keine Mindestlast erforderlich.

Kurze Steuerbefehle schalten ein/aus, permanente Ansteuerung verändert die Helligkeit bis zum maximalen Wert. Eine Unterbrechung der Ansteuerung ändert die Dimmrichtung. Die eingestellte Helligkeitsstufe bleibt beim Ausschalten gespeichert (Memory).

Bei einem Stromausfall werden die Schaltstellung und die Helligkeitsstufe gespeichert und wird gegebenenfalls bei Wiederkehr der Versorgungsspannung eingeschaltet.

Automatische elektronische Überlastsicherung und Übertemperatur-Abschaltung.

Mit dem oberen % / dim-speed-Dreheschalter kann entweder die Dimmgeschwindigkeit eingestellt werden oder die Mindesthelligkeit (voll abgedimmt). Mit der Dimmgeschwindigkeit wird auch die Dauer von Soft-Ein und Soft-Aus verändert.

Der untere Drehschalter legt im Betrieb fest, ob die automatische Lampenerkennung wirken soll oder spezielle Comfort-Stellungen:

AUTO lässt das Dimmen aller Lampenarten zu.

EC1 ist eine Comfort-Stellung für Energiesparlampen, welche konstruktionsbedingt mit einer erhöhten Spannung eingeschaltet werden müssen, damit diese abgedimmt auch kalt sicher wieder einschalten.

EC2 ist eine Comfort-Stellung für Energiesparlampen, welche sich konstruktionsbedingt abgedimmt nicht wieder einschalten lassen. Daher ist Memory in dieser Stellung ausgeschaltet.

LC1 ist eine Comfort-Stellung für LED-Lampen, welche sich auf AUTO (Phasenabschnitt) konstruktionsbedingt nicht weit genug abdimmten lassen und daher auf Phasenanschnitt gezwungen werden müssen.

LC2 und **LC3** sind Comfort-Stellungen für LED-Lampen wie LC1, aber mit anderen Dimmkurven.

In den Stellungen EC1, EC2, LC1, LC2 und LC3 dürfen keine induktiven (gewickelten) Trafos verwendet werden. Außerdem kann die maximale Anzahl dimmbarer LED-Lampen konstruktionsbedingt niedriger sein als in der Stellung AUTO.

Mit Kinderzimmerschaltung: Beim Einschalten mit längerer Tasterbetätigung wird nach ca.1 Sekunde mit kleinster Helligkeit eingeschaltet und, solange weiter getastet wird, langsam hochgedimmt, ohne die zuletzt gespeicherte Helligkeitsstufe zu verändern.

Mit Schlummerschaltung: Durch einen Doppelimpuls wird die Beleuchtung von der aktuellen Dimmstellung bis zur Mindesthelligkeit abgedimmt und ausgeschaltet. Die max. Dimmzeit von 60 Minuten ist von der aktuellen Dimmstellung und der eingestellten Mindesthelligkeit abhängig und kann dadurch entsprechend verkürzt werden.

Durch kurzes Tasten kann während des Abdimmvorgangs jederzeit ausgeschaltet werden. Ein langes Tasten während des Abdimmvorgangs dimmt hoch und beendet die Schlummerschaltung.

L-Lasten (induktive Lasten, z. B. gewickelte Transformatoren) und C-Lasten (kapazitive Lasten, z. B. elektronische Transformatoren und LED-Lampen) dürfen nicht gemischt werden. R-Lasten (ohmsche Lasten, z. B. 230V-Glüh- und Halogenlampen) können beliebig zugemischt werden.

Funktions-Dreheschalter

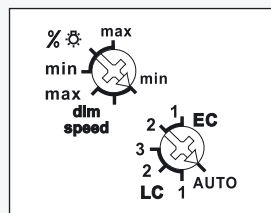

Darstellung ist die Standard-einstellung ab Werk.

Anschlussbeispiel

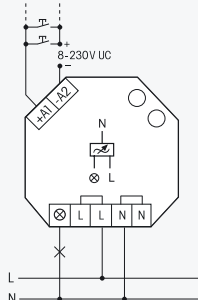

Technische Daten Seite B18.

EUD61NPN-UC

Power MOSFET bis 400W

EAN 4010312107874

51,80 €/St.

Vorzugstype

Unverbindliche Preisempfehlung zuzüglich gesetzl. MwSt.

EUD61NPN-230V

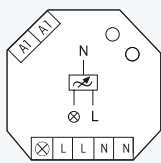

Universal-Dimmerschalter. Power MOSFET bis 400 W. Automatische Lampenerkennung. Stand-by-Verlust nur 0,1 Watt. Mindesthelligkeit oder Dimmgeschwindigkeit einstellbar. Mit Kinderzimmer- und Schlummerschaltung.

Für Einbaumontage. 45 mm lang, 45 mm breit, 18 mm tief.

Universal-Dimmerschalter für Lampen bis 400 W, abhängig von den Lüftungsverhältnissen. Dimmbare Energiesparlampen ESL und dimmbare 230V-LED-Lampen zusätzlich abhängig von der Lampenelektronik.

Schaltung im Nulldurchgang mit Soft-Ein und Soft-Aus zur Lampenschonung.

Steuerspannung, Versorgungsspannung und Schaltspannung 230V. Keine Mindestlast erforderlich.

Kurze Steuerbefehle schalten ein/aus, permanente Ansteuerung verändert die Helligkeit bis zum maximalen Wert. Eine Unterbrechung der Ansteuerung ändert die Dimmrichtung. Die eingestellte Helligkeitsstufe bleibt beim Ausschalten gespeichert (Memory).

Bei einem Stromausfall werden die Schaltstellung und die Helligkeitsstufe gespeichert und wird gegebenenfalls bei Wiederkehr der Versorgungsspannung eingeschaltet.

Automatische elektronische Überlastsicherung und Übertemperatur-Abschaltung.

Mit dem oberen % / dim-speed-Dreheschalter kann entweder die Dimmgeschwindigkeit eingestellt werden oder die Mindesthelligkeit (voll abgedimmt). Mit der Dimmgeschwindigkeit wird auch die Dauer von Soft-Ein und Soft-Aus verändert.

Der untere Dreheschalter legt im Betrieb fest, ob die automatische Lampenerkennung wirken soll oder spezielle Comfort-Stellungen:

AUTO lässt das Dimmen aller Lampenarten zu.

EC1 ist eine Comfort-Stellung für Energiesparlampen, welche konstruktionsbedingt mit einer erhöhten Spannung eingeschaltet werden müssen, damit diese abgedimmt auch kalt sicher wieder einschalten.

EC2 ist eine Comfort-Stellung für Energiesparlampen, welche sich konstruktionsbedingt abgedimmt nicht wieder einschalten lassen. Daher ist Memory in dieser Stellung ausgeschaltet.

LC1 ist eine Comfort-Stellung für LED-Lampen, welche sich auf AUTO (Phasenabschnitt) konstruktionsbedingt nicht weit genug abdimmten lassen und daher auf Phasenanschnitt gezwungen werden müssen.

LC2 und **LC3** sind Comfort-Stellungen für LED-Lampen wie LC1, aber mit anderen Dimmkurven.

In den Stellungen EC1, EC2, LC1, LC2 und LC3 dürfen keine induktiven (gewickelten) Trafos verwendet werden. Außerdem kann die maximale Anzahl dimmbarer LED-Lampen konstruktionsbedingt niedriger sein als in der Stellung AUTO.

Mit Kinderzimmerschaltung: Beim Einschalten mit längerer Tasterbetätigung wird nach ca. 1 Sekunde mit kleinster Helligkeit eingeschaltet und, solange weiter getastet wird, langsam hochgedimmt, ohne die zuletzt gespeicherte Helligkeitsstufe zu verändern.

Mit Schlummerschaltung: Durch einen Doppelimpuls wird die Beleuchtung von der aktuellen Dimmstellung bis zur Mindesthelligkeit abgedimmt und ausgeschaltet. Die max. Dimmzeit von 60 Minuten ist von der aktuellen Dimmstellung und der eingestellten Mindesthelligkeit abhängig und kann dadurch entsprechend verkürzt werden.

Durch kurzes Tasten kann während des Abdimmvorgangs jederzeit ausgeschaltet werden. Ein langes Tasten während des Abdimmvorgangs dimmt hoch und beendet die Schlummerschaltung.

L-Lasten (induktive Lasten, z. B. gewickelte Transformatoren) und C-Lasten (kapazitive Lasten, z. B. elektronische Transformatoren und LED-Lampen) dürfen nicht gemischt werden. R-Lasten (ohmsche Lasten, z. B. 230V-Glüh- und Halogenlampen) können beliebig zugemischt werden.

Funktions-Dreheschalter

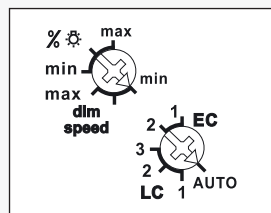

Darstellung ist die Standard-einstellung ab Werk.

Anschlussbeispiel

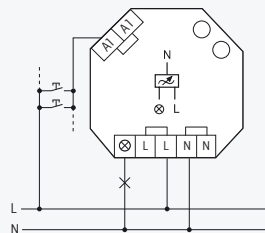

Multifunktions-Universal-Dimmerschalter EUD61M-UC

EUD61M-UC

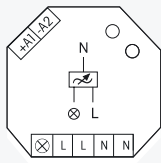

Universal-Dimmerschalter. Power MOSFET bis 400W. Automatische Lampenerkennung. Stand-by-Verlust nur 0,1 Watt. Mindesthelligkeit einstellbar. Mit Kinderzimmer- und Schlummerschaltung.

Für Einbaumontage. 45 mm lang, 45 mm breit, 18 mm tief.

Universal-Dimmerschalter für Lampen bis 400W, abhängig von den Lüftungsverhältnissen. Dimmbare Energiesparlampen und dimmbare 230V-LED-Lampen zusätzlich abhängig von der Lampenelektronik.

Schaltung im Nulldurchgang mit Soft-Ein und Soft-Aus zur Lampenschonung.

Universal-Steuerspannung 8..230V UC, galvanisch getrennt von der Versorgungs- und Schaltspannung 230V.

Kurze Steuerbefehle schalten ein/aus, permanente Ansteuerung verändert die Helligkeit bis zum maximalen Wert.

Eine Unterbrechung der Ansteuerung ändert die Dimmrichtung. Die eingestellte Helligkeitsstufe bleibt bei den **Memory-Funktionen** beim Ausschalten gespeichert.

In den **on-max-Funktionen** wird immer mit maximaler Helligkeitsstufe eingeschaltet.

Bei einem Stromausfall werden die Schaltstellung und die Helligkeitsstufe gespeichert und wird gegebenenfalls bei Wiederkehr der Versorgungsspannung eingeschaltet.

Automatische elektronische Überlastsicherung und Übertemperatur-Abschaltung.

Mit dem oberen %-Dreheschalter kann die Mindesthelligkeit (voll abgedimmt) eingestellt werden, z. B. für dimmbare Energiesparlampen.

Der Automatikbetrieb lässt das Dimmen aller Lampenarten zu.

Mit dem unteren Funktions-Dreheschalter kann zwischen fünf Automatikbetriebs-Funktionen ausgewählt werden: memory, memory+soft on, on max, on max+soft on und ESV+soft on.

+ESL ist eine Comfort-Stellung für Energiesparlampen, welche konstruktionsbedingt mit einer erhöhten Spannung eingeschaltet werden müssen, damit diese abgedimmt auch kalt wieder einschalten.

-ESL ist eine Comfort-Stellung für Energiesparlampen, welche sich konstruktionsbedingt abgedimmt nicht wieder einschalten lassen. Daher ist Memory in dieser Stellung ausgeschaltet.

In den Stellungen +ESL und -ESL dürfen keine induktiven (gewickelten) Trafos verwendet werden. Außerdem kann die maximale Anzahl dimmbarer Energiesparlampen konstruktionsbedingt niedriger sein als im Automatikbetrieb.

Funktionseinstellung ESV wie "memory+soft on" mit Einstellung einer Rückfallverzögerung am %-Dreheschalter bis 90 Minuten, wenn nicht manuell ausgeschaltet wurde. Am Ende Ausschaltvorwarnung durch Abdimmen innerhalb 1 Minute.

Mit Kinderzimmerschaltung: Beim Einschalten mit längerer Tasterbetätigung wird nach ca. 1 Sekunde mit kleinster Helligkeit eingeschaltet und, solange weiter getastet wird, langsam hochgedimmt, ohne die zuletzt gespeicherte Helligkeitsstufe zu verändern.

Mit Schlummerschaltung: Durch einen Doppelpuls wird die Beleuchtung von der aktuellen Dimmstellung bis zur Mindesthelligkeit abgedimmt und ausgeschaltet. Die max. Dimmzeit von 60 Minuten ist von der aktuellen Dimmstellung und der eingestellten Mindesthelligkeit abhängig und kann dadurch entsprechend verkürzt werden. Durch kurzes Tasten kann während des Abdimmvorgangs jederzeit ausgeschaltet werden. Ein langes Tasten während des Abdimmvorgangs dimmt hoch und beendet die Schlummerschaltung.

L-Lasten (induktive Lasten, z. B. gewickelte Transformatoren) und C-Lasten (kapazitive Lasten, z. B. elektronische Transformatoren) dürfen nicht gemischt werden. R-Lasten (ohmsche Lasten, z. B. 230V-Glüh- und Halogenlampen) können beliebig zugemischt werden.

Funktions-Dreheschalter

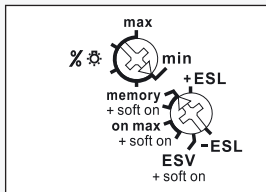

Darstellung ist die Standard-einstellung ab Werk.

Anschlussbeispiel

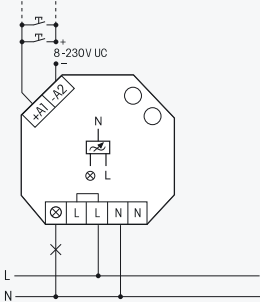

Technische Daten Seite B18.

EUD61M-UC

Power MOSFET bis 400W

EAN 4010312107973

51,80 €/St.

Vorzugstype

Unverbindliche Preisempfehlung zuzüglich gesetzl. MwSt.

ELD61/12-36V DC

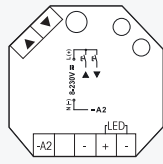

Power MOSFET für LED-Lampen 12-36V DC bis 4 A, Pulsweiten-Modulation PWM. Stand-by-Verlust nur 0,1 Watt. Mindesthelligkeit und Dimmgeschwindigkeit einstellbar. Mit Kinderzimmer- und Schlummerschaltung.

Gültig für Geräte ab der Fertigungswoche 34/13.

Für Einbaumontage. 45 mm lang, 45 mm breit, 18 mm tief.

Dimmschalter für R- und LED-Lasten bis 4A abhängig von den Lüftungsverhältnissen.

Mit Soft-Ein und Soft-Aus zur Lampenschonung.

Versorgungsspannung 12 bis 36V DC, abhängig von der angeschlossenen LED-Beleuchtung.

Es ist ein impulsfestes Netzteil erforderlich.

Universal-Steuerspannung 8..230V UC, galvanisch getrennt von der Versorgungsspannung.

Es können entweder Richtungstaster an ▲ ▼ angeschlossen werden, oder diese Anschlussklemmen werden gebrückt und es wird ein Taster als Universalstaster angeschlossen.

Mit Universalstaster: Kurze Steuerbefehle schalten ein/aus, permanente Ansteuerung verändert die Helligkeit bis zum maximalen Wert. Eine Unterbrechung der Ansteuerung ändert die Dimmrichtung.

Mit Richtungstaster: Einschalten und aufdimmen mit ▲, ausschalten und abdimmen mit ▼. Ein Doppelimpuls mit ▲ bewirkt aufdimmen bis zur vollen Helligkeit mit der eingestellten Dimmgeschwindigkeit (dim speed).

Die eingestellte Helligkeitsstufe bleibt beim Ausschalten gespeichert (Memory).

Bei einem Stromausfall werden die Schaltstellung und die Helligkeitsstufe gespeichert und wird gegebenenfalls bei Wiederkehr der Versorgungsspannung eingeschaltet.

Automatische elektronische Überlastsicherung und Über Temperatur-Abschaltung.

Die LED zeigt eine Ansteuerung durch kurzes Aufblincken an.

Mit dem oberen % ⚙️-Drehschalter kann die Mindesthelligkeit (voll abgedimmt) eingestellt werden.

Mit dem unteren dim speed-Drehschalter kann die Dimmgeschwindigkeit eingestellt werden. Gleichzeitig wird die Dauer von Soft-Ein und Soft-Aus verändert.

Mit Kinderzimmerschaltung (Universalstaster oder Richtungstaster ▲): Beim Einschalten mit längerer Tasterbetätigung wird nach ca. 1 Sekunde mit kleinster Helligkeit eingeschaltet und, solange weiter getastet wird, langsam hochgedimmt, ohne die zuletzt gespeicherte Helligkeitsstufe zu verändern.

Mit Schlummerschaltung (Universalstaster oder Richtungstaster ▼): Durch einen Doppelimpuls wird die Beleuchtung von der aktuellen Dimmstellung bis zur Mindesthelligkeit abgedimmt und ausgeschaltet. Die max. Dimmzeit von 60 Minuten ist von der aktuellen Dimmstellung und der eingestellten Mindesthelligkeit abhängig und kann dadurch entsprechend verkürzt werden.

Durch kurzes Tasten kann während des Abdimmvorgangs jederzeit ausgeschaltet werden. Ein langes Tasten während des Abdimmvorgangs dimmt hoch und beendet die Schlummerschaltung.

Funktions-Drehschalter

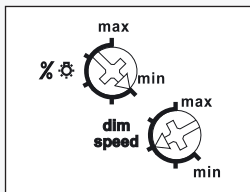

Darstellung ist die Standard-einstellung ab Werk.

Anschlussbeispiel

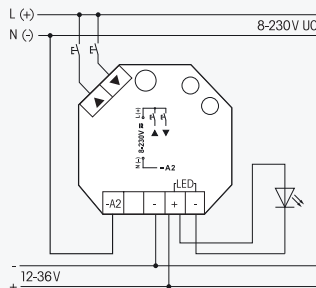

Technische Daten Seite B18.

ELD61/12-36V DC

Power MOSFET bis 4A

EAN 4010312109502

49,80 €/St.

Lagertyp

Unverbindliche Preisempfehlung zuzüglich gesetzl. MwSt.

1-10V-Steuer-Dimmerschalter SDS61 für EVG

SDS61/1-10V

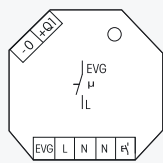

1 Schließer nicht potenzialfrei 600 VA und 1-10 V-Steuerzugang 40 mA. Stand-by-Verlust nur 1 Watt. Dimmgeschwindigkeit einstellbar. Mit Kinderzimmer- und Schlummerschaltung. Mit Taster- oder Schalter-Ansteuerung.

Für Einbaumontage. 45 mm lang, 45 mm breit, 33 mm tief.

Schaltung im Nulldurchgang zur Kontaktschonung.

Schalt- und Steuerspannung 230V.

Modernste Hybrid-Technik vereint die Vorteile verschleißfreier elektronischer Ansteuerung mit hoher Leistung von Spezialrelais.

Die Ein- und Ausschaltung der Last erfolgt mit einem bistabilen Relais am Ausgang EVG. Schaltleistung Leuchtstofflampen oder NV-Halogenlampen mit EVG 600VA.

Durch die Verwendung eines bistabilen Relais gibt es auch im eingeschalteten Zustand keine Spulen-Verlustleistung und keine Erwärmung hierdurch.

Nach der Installation die automatische kurze Synchronisation abwarten, bevor der geschaltete Verbraucher an das Netz gelegt wird.

Kurze Steuerbefehle schalten ein/aus, permanente Ansteuerung verändert die Helligkeit bis zum maximalen Wert. Eine Unterbrechung der Ansteuerung ändert die Dimmrichtung.

Die eingestellte Helligkeitsstufe bleibt beim Ausschalten gespeichert.

Bei einem Stromausfall werden die Schaltstellung und die Helligkeitsstufe gespeichert und wird gegebenenfalls bei Wiederkehr der Versorgungsspannung eingeschaltet.

Mit dem dim speed-Dreheschalter (nur bei Ansteuerung mit Taster) kann die Dimmgeschwindigkeit eingestellt werden.

Für den Fall, dass Lichtschalter nicht durch Lichttaster ersetzt werden können, kann der Dreheschalter auf das Schaltersymbol am Rechtsanschlag gestellt werden: Wird der geschlossene Schalter wieder kurz geöffnet, dann wird gedimmt, bis er erneut kurz geöffnet wird. Ein Wechsel der Dimmrichtung erfolgt automatisch an den beiden Scheitelpunkten. Zusätzlich kann die Richtung gewechselt werden, indem der Schalter zweimal kurz geöffnet wird.

Mit Kinderzimmerschaltung (nur bei Ansteuerung mit Taster): Beim Einschalten mit längerer Tasterbetätigung wird nach ca. 1 Sekunde mit kleinster Helligkeit eingeschaltet und, solange weiter getastet wird, langsam hochgedimmt, ohne die zuletzt gespeicherte Helligkeitsstufe zu verändern.

Mit Schlummerschaltung (nur bei Ansteuerung mit Taster): Durch einen Doppelimpuls wird die Beleuchtung von der aktuellen Dimmstellung bis zur Mindesthelligkeit abgedimmt und ausgeschaltet. Die max. Dimmzeit von 60 Minuten ist von der aktuellen Dimmstellung und der eingestellten Mindesthelligkeit abhängig und kann dadurch entsprechend verkürzt werden. Durch kurzes Tasten kann während des Abdimmvorgangs jederzeit ausgeschaltet werden. Ein langes Tasten während des Abdimmvorgangs dimmt hoch und beendet die Schlummerschaltung.

Funktions-Dreheschalter

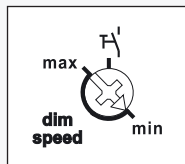

Darstellung ist die Standard-einstellung ab Werk.

Anschlussbeispiel

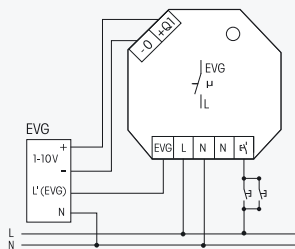

Technische Daten Seite B18.

SDS61/1-10V

1 Schließer 600 VA

EAN 4010312109496

50,80 €/St.

Lagertyp

Unverbindliche Preisempfehlung zuzüglich gesetzl. MwSt.

KLD61

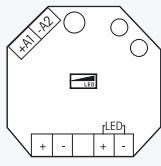

DC-Konstantstromquelle für LED bis 1000 mA bzw. 30 Watt. Stand-by-Verlust nur 0,1 Watt. Mindesthelligkeit und Dimmgeschwindigkeit einstellbar. Mit Kinderzimmer- und Schlummerschaltung.

Für Einbaumontage. 45 mm lang, 45 mm breit, 33 mm tief.

Der nominale Ausgangsstrom kann mit einem Jumper auf der Leiterplatte eingestellt werden: keine Verbindung: 350 mA; rechtsbündig (Pin 2-3 verbunden): 700 mA; linksbündig (Pin 1-2 verbunden): 1000 mA. Werkseinstellung 700 mA.

Der Eingangsspannungsbereich reicht von 12 V DC bis maximal 36 V DC. Die Eingangsspannung muss über der Summe der LED-Spannung am Ausgang gewählt werden, damit die Stromregelung arbeiten kann. Diese Regeldifferenz muss mindestens 6 Volt betragen. Die Gesamtleistung Ausgangsstrom x Ausgangsspannung darf 30 Watt nicht überschreiten. Es wird ein impulsfestes DC-Netzteil benötigt, welches die erforderliche Spannung und den erforderlichen Strom der LED-Lampe(n) liefert.

Universal-Steuerspannung 8..230V UC, galvanisch getrennt von der Versorgungs- und Schaltspannung.

Kurze Steuerbefehle schalten ein/aus, permanente Ansteuerung verändert die Helligkeit bis zum maximalen Wert. Eine Unterbrechung der Ansteuerung ändert die Dimmrichtung.

Die eingestellte Helligkeitsstufe bleibt beim Ausschalten gespeichert (Memory).

Bei einem Stromausfall werden die Schaltstellung und die Helligkeitsstufe gespeichert und wird gegebenenfalls bei Wiederkehr der Versorgungsspannung eingeschaltet.

Automatische elektronische Überlastsicherung und Übertemperatur-Abschaltung.

Mit dem oberen %-Dreheschalter kann die Mindesthelligkeit (voll abgedimmt) eingestellt werden.

Mit dem unteren dim speed-Dreheschalter kann die Dimmgeschwindigkeit eingestellt werden.

Kinderzimmerschaltung: Beim Einschalten mit längerer Tasterbetätigung wird nach ca. 1 Sekunde mit kleinster Helligkeit eingeschaltet und, solange weiter getastet wird, langsam hochgedimmt, ohne die zuletzt gespeicherte Helligkeitsstufe zu verändern.

Schlummerschaltung (Universalstaster): Durch einen Doppelimpuls wird die Beleuchtung von der aktuellen Dimmstellung bis zur Mindesthelligkeit abgedimmt und ausgeschaltet. Die max. Dimmzeit von 60 Minuten ist von der aktuellen Dimmstellung und der eingestellten Mindesthelligkeit abhängig und kann dadurch entsprechend verkürzt werden. Durch kurzes Tasten kann während des Abdimmvorgangs jederzeit ausgeschaltet werden.

Funktions-Dreheschalter

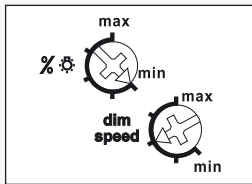

Darstellung ist die Standard-einstellung ab Werk.

Anschlussbeispiel

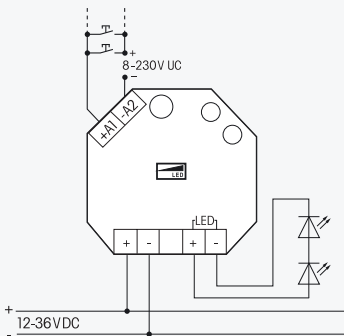

Technische Daten Seite B18.

KLD61

Konstantstrom-LED-Dimmerschalter

EAN 4010312109557

58,60 €/St.

Lagertyp

Unverbindliche Preisempfehlung zuzüglich gesetzl. MwSt.

Technische Daten Universal-Dimmerschalter, Leistungszusatz und 1-10V-Steuergeräte

B18

	ELD61 KLD61	EUD12NPN¹⁾ EUD12Z¹⁾ EUD12D¹⁾ LUD12¹⁾ MFZ12PMD¹⁾	EUD61NPN¹⁾ EUD61M¹⁾ EUD61NP¹⁾	EUD12F¹⁾	SDS12 SUD12	SDS61	MOD12D
Abstand Steueranschlüsse/Last	6 mm	6 mm	6 mm EUD61NP: 3 mm	6 mm	6 mm	3 mm	6 mm
Glühlampen 230V (R)	–	bis 400 W	bis 400 W	bis 300 W	–	–	–
Halogenlampen 230V (R)	–	bis 400 W	bis 400 W	bis 300 W	–	–	–
Trafos induktiv (L)	–	bis 400 W ²⁾³⁾	bis 400 W ²⁾³⁾	bis 300 W ²⁾³⁾	–	–	–
Motor (L)	–	–	–	–	–	–	bis 300W ⁷⁾
Trafos kapazitiv (C) ⁸⁾	–	bis 400 W ²⁾³⁾	bis 400 W ²⁾³⁾	bis 300 W ²⁾³⁾	–	–	–
Dimmbare Energiesparlampen ESL ⁵⁾⁶⁾	–	bis 400 W ⁹⁾	bis 400 W ⁹⁾ (nicht EUD61NP)	bis 300 W ⁹⁾	–	–	–
Dimmbare 230V-LED-Lampen ⁵⁾⁶⁾	–	bis 400 W ⁹⁾	bis 400 W ⁹⁾ (nicht EUD61NP)	–	–	–	–
Dimmbare LED-Lampen 12-36VDC	ELD61: 4 A KLD61: 30 W	–	–	–	–	–	–
1-10V EVG	–	–	–	–	40 mA 600 VA	40 mA 600 VA	–
Maximaler Querschnitt eines Leiters (3er Klemme)	4 mm ²	6 mm ² (4 mm ²)	4 mm ²	6 mm ² (4 mm ²)	6 mm ² (4 mm ²)	4 mm ²	6 mm ² (4 mm ²)
2 Leiter gleichen Querschnitts (3er Klemme)	1,5 mm ²	2,5 mm ² (1,5 mm ²)	1,5 mm ²	2,5 mm ² (1,5 mm ²)	2,5 mm ² (1,5 mm ²)	1,5 mm ²	2,5 mm ² (1,5 mm ²)
Schraubenkopf	Schlitz/Kreuzschlitz	Schlitz/Kreuzschlitz, pozidriv	Schlitz/Kreuzschlitz	Schlitz/Kreuzschlitz, pozidriv	Schlitz/Kreuzschlitz, pozidriv	Schlitz/Kreuzschlitz	Schlitz/Kreuzschlitz, pozidriv
Schutzart Gehäuse/Anschlüsse	IP30/IP20	IP50/IP20	IP30/IP20	IP50/IP20	IP50/IP20	IP30/IP20	IP50/IP20
Einschaltdauer	100 %	100 %	100 %	100 %	100 %	100 %	100 %
Temperatur an der Einbaustelle max./min.	+50°C/-20°C ⁴⁾	+50°C/-20°C ⁴⁾	+50°C/-20°C ⁴⁾	+50°C/-20°C ⁴⁾	+50°C/-20°C	+50°C/-20°C ⁴⁾	+50°C/-20°C
Stand-by-Verlust (Wirkleistung)	0,1 W	0,1 W EUD12D und MFZ12PMD: 0,3 W	0,1 W EUD61NP: 0,5 W	0,1 W	1 W SUD12: 0,9 W	1 W	0,3 W
Steuerspannung	8..230 V UC	8..230 V UC	8..230 V UC EUD61NPN-230V und EUD61NP: 230V	interne Gleichspannung	8..230 V UC	230 V	8..230 V UC
Steuerstrom 230 V-Steureingang (< 5 s)	–	–	EUD61NP: 0,7 mA EUD61NPN-230V: 4 (100) mA	–	–	0,5 mA	–
Steuerstrom Universal-Steuerspannung alle Steuerspannungen (< 5 s) 8/12/24/230V (< 5 s)	– 2/3/7/4(100) mA	10(100) mA –	– 2/3/7/4(100) mA	–	– 3/5/10/4(100) mA	–	2/3/8/5 (100) mA –
Steuerstrom Zentral 8/12/24/230V (< 5 s)	–	3/5/10/4(100) mA	–	–	3/5/10/4(100) mA	–	2/3/8/5 (100) mA
Max. Parallelkapazität (ca. Länge) der Einzelsteuerleitung bei 230 V AC	0,3 µF (1000 m)	0,9 µF (3000 m)	0,9 µF (3000 m) EUD61NP: 0,3 µF (1000 m)	–	0,3 µF (1000 m)	0,06 µF (200 m)	0,9 µF (3000 m)
Max. Parallelkapazität (ca. Länge) der Zentralsteuerleitung bei 230 V AC	–	0,9 µF (3000 m)	–	–	0,3 µF (1000 m)	–	0,9 µF (3000 m)

¹⁾ Bei einer Belastung von mehr als 200 W (EUD12F: 100 W) ist ein Lüftungsabstand von 1/2 Teilungseinheit zu daneben montierten Geräten einzuhalten. Bei den EUD61 ist die Schalleistung ebenfalls von den Lüftungsverhältnissen abhängig.

²⁾ Es dürfen pro Universal-Dimmerschalter oder Leistungszusatz maximal 2 induktive (gewickelte) Transformatoren und nur gleichen Typs verwendet werden, außerdem ist sekundärseitiger Leerlauf nicht zugelassen. Ggf. wird der Universal-Dimmerschalter zerstört! Daher keine sekundärseitige Lastabschaltung zulassen. Der Parallelbetrieb von induktiven (gewickelten) und kapazitiven (elektronischen) Transformatoren ist nicht zugelassen!

³⁾ **Bei der Lastberechnung sind bei induktiven (gewickelten) Trafos 20 % Verlust und bei kapazitiven (elektronischen) Trafos 5% Verlust zusätzlich zur Lampenlast zu berücksichtigen.**

⁴⁾ Beeinflusst die maximale Schalleistung.

⁵⁾ In den Stellungen ESL und LED dürfen keine induktiven (gewickelten) Transformatoren gedimmt werden.

⁶⁾ Leistungserhöhung für dimmbare Energiesparlampen ESL und 230 V-LED-Lampen siehe Seite B6.

⁷⁾ Es darf nur 1 Motor angeschlossen werden.

⁸⁾ Für 12 V Halogen- und LED-Lampen.

⁹⁾ Gilt in der Regel für Energiesparlampen ESL und 230V-LED-Lampen. Aufgrund unterschiedlicher Lampenelektronik kann es jedoch herstellerabhängig zu eingeschränkten Dimmbereichen, Ein- und Ausschaltproblemen und zu einer Beschränkung der maximalen Anzahl der Lampen kommen; insbesondere wenn die angeschlossene Last sehr gering ist (z. B. bei 5 W-LEDs). Die Comfort-Stellungen der Dimmschalter optimieren den Dimmbereich, wodurch sich allerdings eine maximale Leistung nur bis zu 100 W ergibt. In diesen Comfort-Stellungen dürfen keine induktiven (gewickelten) Transformatoren gedimmt werden.